

KARTA KATALOGOWA – REKUPERATOR VENA STANDARD 3

Oznaczenie zestawu:	V.3				
Klasa filtracji:	G4	M5	F7	F9	
Wydajność max.:	535	520	385	310	m ³ /h
Wartość odniesienia różnicy ciśnienia:	100	100	100	100	Pa
Maksymalny pobór prądu:	1,6	1,6	1,6	1,6	A
Pobór mocy napędu wentylatora przy przepływie max.:	102	102	102	103	W
Jednostkowy pobór mocy zestawu:	0,302	0,310	0,419	0,502	W/(m ³ /h)
Zasilanie:	AC 1 ~230/50				V/Hz
<i>Dane zgodnie z Rozporządzeniem Komisji (UE) nr 1254/2014</i>					
Referencyjny przepływ odniesienia:	375	364	270	217	m ³ /h
Referencyjny przepływ odniesienia:	0,1040	0,1011	0,0749	0,0603	m ³ /s
Wartość odniesienia różnicy ciśnienia:	50	50	50	50	Pa
Pobór mocy napędu wentylatora przy przepływie referencyjnym:	59	59	59	57	W
Sprawność temp. odzysku ciepła:	87	88	90	92	%
Poziom mocy akustycznej:	47 (37*)	47(37*)	51(43*)	54(46*)	dB(A)
Klasa energetyczna:	A+	A+	A+	A+	
JZE	-42,57	-42,65	-42,75	-42,96	kWh/m ² /rok
Klasa przecieku wew. /zew. (EN13141)	A1/A2	A1/A2	A1/A2	A1/A2	



złocieńce podglądowe



dane dotyczą konfiguracji standardowej

* moc akustyczna zestawu po izolacji wentylatorów wełną lamelową gr. 50 mm

WARUNKI PROGRAMU „CZYSTE POWIETRZE”

Graniczna sprawność temperaturowa odzysku ciepła dla centrali wentylacyjnej $\geq 85\%$, osiągnięta przynajmniej w jednym z zakresów pomiarowych zgodnie z normą PN-EN 308

✓ spełnia

Maksymalna wartość współczynnika nakładu energii elektrycznej $\leq 0,50$ Wh/m³

✓ spełnia

Wyposażenie w układ automatyki sterującej umożliwiającej dostosowanie wydajności do aktualnych potrzeb

✓ spełnia

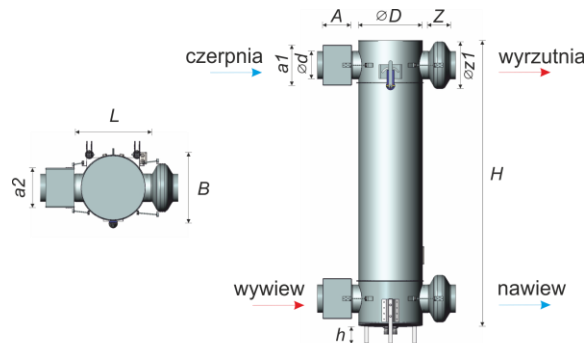

WYMIARY ZEWNĘTRZNE [mm]											MASA [kg]
V.3	Ød	ØD	L	B	H	h	A	a1 x a2	Z	Øz	+/- 10%
	160	450	500	515	1960	145	200	305 x 305	145	317	83

WYPOSAŻENIE STANDARDOWE

Wymiennik ciepła:

spiralno-przeciwprądowy, wykonany z aluminium, powierzchnia wymiany ciepła 39 m²

Wentylatory:

energooszczędne, elektronicznie komutowane (EC), obudowa stalowa, malowana (RAL 9006)

Skrzynka filtracyjna z wkładem:

nawiew – klasa filtracji F7, wymiar wkładu: 275 x 275 x 50 mm, ilość: 1 szt., wywiew – klasa filtracji G4, wymiar wkładu: 275 x 275 x 50 mm, ilość: 1 szt., obudowa stalowa, malowana (RAL 9006) z wewnętrzną izolacją zintegrowaną

By-pass:

szafa zewnętrzna, sterownik STW (w zależności od modelu)

Automatyka sterująca:

w standardzie

Okablowanie fabryczne:

bezszkielekowa, płaszcz zewnętrzny: blacha ocynkowana, malowana (RAL 9006), wewnętrzna izolacja: mata

Obudowa:

kauuczukowa gr. 40 mm, rama aluminiowa

Pozycja pracy:

stojąca, leżąca / podwieszana (dostępne w opcji)

WYDAJNOŚĆ

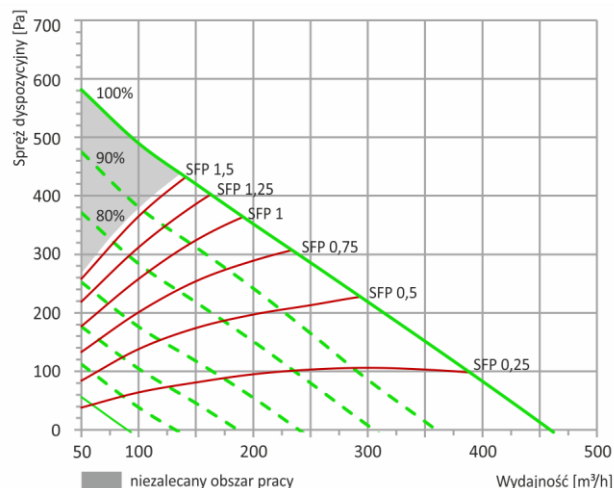

KOREKTA WYDAJNOŚCI

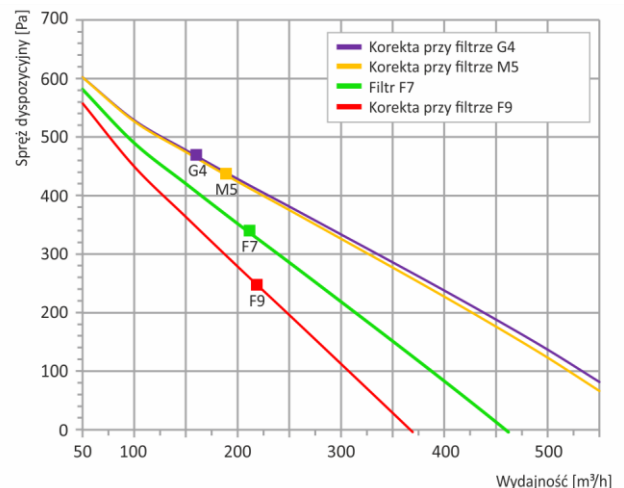

Wszystkie obliczenia zostały przyjęte dla określonych parametrów powietrza: wlotzew.: -20°C/100%, wlot wew.: +20°C/40%, filtry czyste
Firma Bartosz Sp.j. zastrzega sobie możliwość wprowadzenia zmian technicznych bez wcześniejszego powiadomienia.
Wersja 1-04.2019



Biopieczniostwo
Produkcja
kontrolowana



System
zarządzania
ISO 9001:2008

SPRAWNOŚĆ - ODZYSK „SUCHY”*

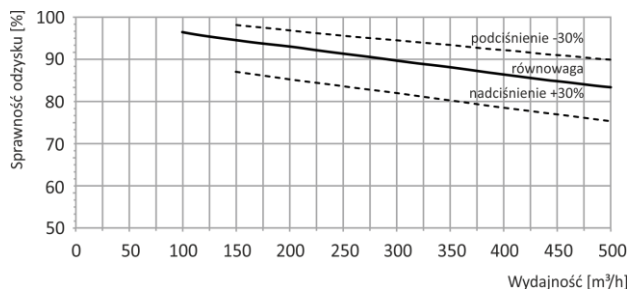

*sprawność wymiany ciepła wg EN308

TEMPERATURA NAWIEWU PRZY ODZYSKU „SUCHYM”

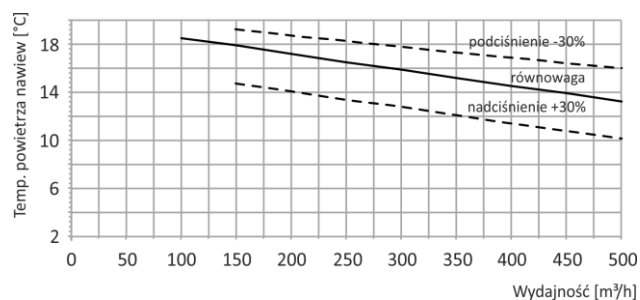

CHARAKTERYSTYKA AKUSTYCZNA*

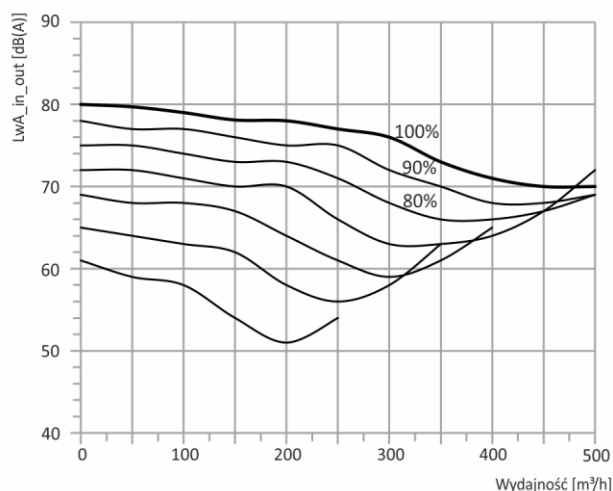

CAŁKOWITY POBÓR MOCY

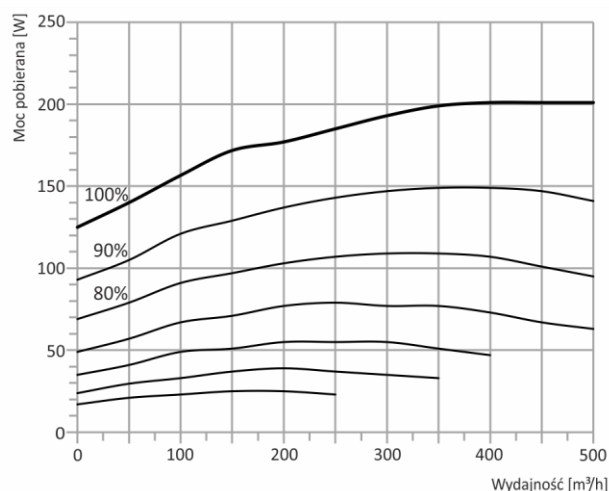

*** W celu określenia wartości mocy akustycznej dB(A) w poszczególnych punktach, odczytaną wartość LwA_in_out [dB(A)] należy skorygować o poniższe współczynniki korekcyjne:**

Wlot centrali:	-11	Otoczenie 1 m (brak izolacji):	-19	Otoczenie 1 m (izolacja wełna 50 mm):	-27
Wylot centrali:	-2	Otoczenie 3 m (brak izolacji):	-29	Otoczenie 3 m (izolacja wełna 50 mm):	-37

STRONA WYKONANIA:

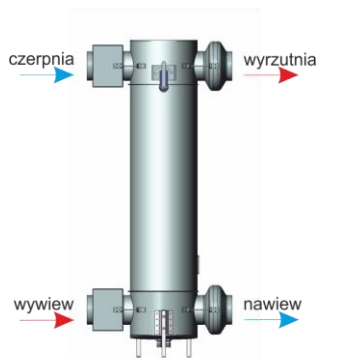

PRAWA (w standardzie), oznaczenie V.3

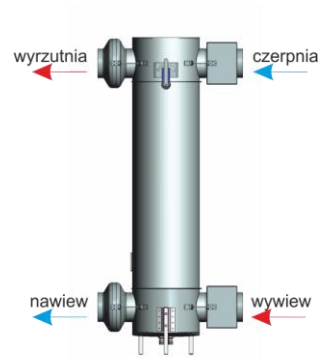

LEWA (dostępna w opcji), oznaczenie V.3L

MOŻLIWE POZYCJE PRACY (dostępne w opcji)

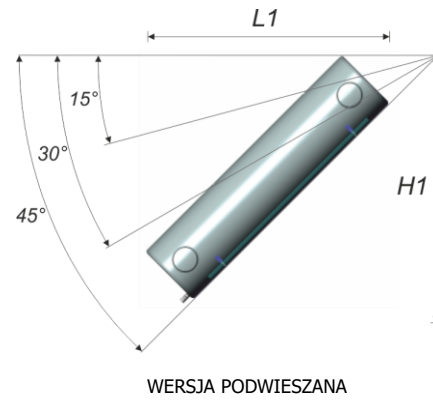
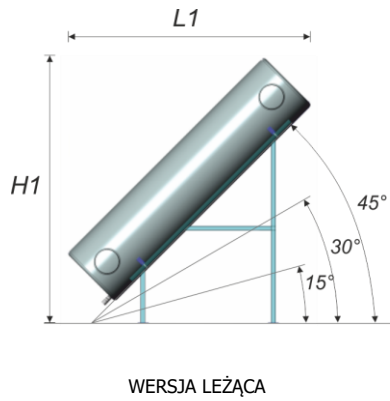

Wymiary zewnętrzne [mm]

Pozycja pracy	Leżąca / podwieszana 15°		Leżąca / podwieszana 30°		Leżąca / podwieszana 45°	
	L1	H1	L1	H1	L1	H1
V.3	1990	1140	1920	1540	1730	1850