

# THESSLAGREEN

INSTRUKCJA OBSŁUGI PANELU STEROWANIA

**Air<sup>++</sup>**

IO.Air++.01.2018.1

Thessla Green Sp. z o.o. | Kokotów 741, 32-002 Kokotów | NIP: 678-314-71-35  
T: +48 12 352 38 00 | F: +48 12 376 49 18 | E: [biuro@thesslagreen.com](mailto:biuro@thesslagreen.com) | [www.thesslagreen.com](http://www.thesslagreen.com)

# Spis treści

1. **Uwagi ogólne 5**
2. **Wygaszanie ekranu 5**
3. **Pola wspólne dla wszystkich ekranów 5**
4. **Ekran główny 5**
5. **Ekran z informacjami o urządzeniu 8**
6. **Włączanie/wyłączanie centrali wentylacyjnej AirPack 8**
7. **Wybór trybu pracy centrali wentylacyjnej AirPack 8**
  - 7.1. Tryb Automatyczny/Manualny 8
  - 7.2. Wybór harmonogramu pracy trybu Auto 8
  - 7.3. Tryb Chwilowy 9
  - 7.4. Tryb Eko/Komfort 9
8. **Funkcje specjalne 9**
  - 8.1. Funkcje specjalne aktywowane z panelu Air++ 9
  - 8.2. Sygnalizacja pozostałych funkcji specjalnych na panelu Air++ 9
9. **Zmiana nastawy temperatury nawiewu 11**
10. **Zmiana nastawy intensywności wentylacji 11**
11. **Odczyt mierzonych temperatur 11**
12. **Ustawienia 12**
  - 12.1. Ustawienie daty 12
  - 12.2. Ustawienie godziny 12
  - 12.3. Wybór języka 13
  - 12.4. Harmonogram tygodniowy dla trybu automatycznego 13
    - 12.4.1. Harmonogram tygodniowy dla LATA 13
      - 12.4.1.1. Dodawanie odcinków czasowych 15
      - 12.4.1.2. Usuwanie odcinków czasowych 15
      - 12.4.1.3. Programowanie funkcji wietrzenie w trybie automatycznym 15
    - 12.4.2. Harmonogram tygodniowy dla ZIMY 15
    - 12.4.3. Ustawienia fabryczne programu tygodniowego dla ZIMY i LATA 15
  - 12.5. Tryb Manualny 16
  - 12.6. Stopnie wentylacji dla współpracy z panelem AirS 16
  - 12.7. Bypass 17
    - 12.7.1. Warunki temperaturowe otwarcia przepustnicy bypassu w trybie "freecooling" – przykład 19
    - 12.7.2. Warunki temperaturowe otwarcia przepustnicy bypassu w trybie "freeheating" – przykład 19
  - 12.8. Funkcje specjalne 19
    - 12.8.1. Wietrzenie 19
      - 12.8.1.1. Wietrzenie - pokoje 19
      - 12.8.1.2. Wietrzenie - łazienka 20
    - 12.8.2. Pusty dom 21
    - 12.8.3. Kominek 21
    - 12.8.4. Okap 22
    - 12.8.5. Usuwanie zanieczyszczeń 23
  - 12.9. Gruntowy wymiennik ciepła 24
  - 12.10. Ustawienia fabryczne 24
  - 12.11. Powrót do ustawień fabrycznych 25
    - 12.11.1. Powrót do ustawień fabrycznych nastaw urządzenia 25
    - 12.11.2. Powrót do ustawień fabrycznych trybów pracy 25
13. **Wymiana filtrów 26**
14. **Kontrola filtrów 26**
  - 14.1. Automatyczna kontrola filtrów - ustawienie terminu kontroli 26
  - 14.2. Kontrola filtrów przeprowadzana przez użytkownika 27
15. **Współpraca panelu Air++ z panelem AirS 28**
16. **Katalog alarmów central wentylacyjnych AirPack 29**

# Spis tabel

Tab.1. Opis pól wspólnych dla wszystkich ekranów 5

Tab.2. Opis pól ekranu głównego 5

Tab.3. Sposoby aktywacji funkcji specjalnych i ich sygnalizacja na ekranie głównym 10

Tab.4. Program tygodniowy dla LATA 15

Tab.5. Program tygodniowy dla ZIMY 16

Tab.6. Nastawy fabryczne central wentylacyjnych AirPack 24

## Jak poprawnie zamontować panel Air++

**1.** Przed montażem panelu Air++, centrala wentylacyjna AirPack oraz urządzenia peryferyjne muszą być odłączone od źródła zasilania w energię elektryczną.

**2.** Połączenie panelu Air++ ze sterownikiem GT musi być wykonane przy pomocy kabla prostego UTP, zakończonego wtykami typu RJ45, wykonanymi w standardzie EIA/TIA-568A lub IA/TIA-568B – obydwie wtyki RJ45 w jednym standardzie. Każde inne połączenie spowoduje brak komunikacji pomiędzy panelem Air++, a sterownikiem GT, a w skrajnym przypadku doprowadzi do uszkodzenia modułu BASIC oraz / lub panelu Air++.

**3.** Kabel UTP musi być wpięty do odpowiedniego gniazda na obudowie automatyki centrali wentylacyjnej AirPack – do gniazda opisanego Air++. Każde inne połączenie może spowodować brak komunikacji pomiędzy panelem Air++, a sterownikiem GT, a w skrajnym przypadku może doprowadzić do uszkodzenia modułu BASIC oraz / lub panelu Air++.

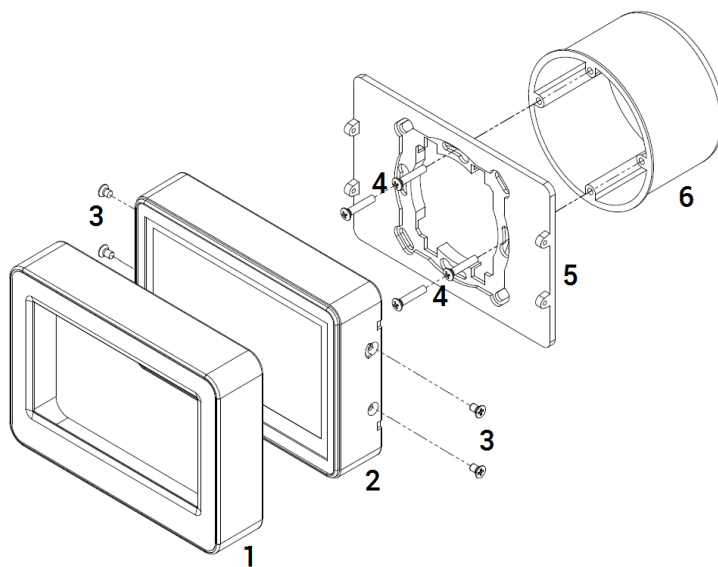

**A.** Zdemontuj maskownicę **1** obudowy **2** panelu Air++ (odblokuj maskownicę z zatrzasków).

**B.** Zamocuj podstawę **5** do puszkowej **6** przy pomocy czterech wkrętów **4**.

**C.** Podłącz kabel komunikacyjny UTP do gniazda na panelu Air++.

**D.** Zamocuj obudowę **2** do podstawy **5** przy pomocy czterech wkrętów **3**.

**E.** Zamocuj maskownicę **1** obudowie **2**.

**F.** Drugi koniec kabla komunikacyjnego UTP podłącz do gniazda Air++ na obudowie automatyki centrali wentylacyjnej AirPack.

## 1. Uwagi ogólne

Panel sterowania Air++ jest urządzeniem zbudowanym z kolorowego wyświetlacza LCD TFT o przekątnej 4.3" wyposażonego w panel dotykowy oraz z modułu z mikrokontrolerem. Panel umożliwia obsługę wszystkich funkcji systemu sterowania GT.





Panel Air++ jest przeznaczony do montażu naściennego w pomieszczeniu z dala od źródeł ciepła. Panel Air++ należy instalować w łatwo dostępnym miejscu na wysokości uniemożliwiającej dostęp dzieci.

## 2. Wygaszanie ekranu









Dowolny ekran panelu Air++ powraca do ekranu **GŁÓWNEGO** po 5 minutach braku aktywności na panelu Air++. Po kolejnych 10 minutach wyświetlacz panelu zostaje wygaszony. Ponowne podświetlenie następuje po wyborze dowolnego miejsca na wyświetlaczu.

## 3. Pola wspólne dla wszystkich ekranów

Tab.1. Opis pól wspólnych dla wszystkich ekranów

POLE	ZDARZENIE PO WYBRANIU POLA
	Powrót do ekranu <b>GŁÓWNEGO</b>
	Powrót do ekranu poprzedniego
	Powrót do ekranu poprzedniego bez zapisywania wprowadzonych zmian
	Powrót do ekranu poprzedniego z zapisaniem wprowadzonych zmian

Tab.2. Opis pól ekranu głównego

POLE	NAZWA POLA	ZDARZENIE PO WYBRANIU POLA	ZNACZENIE
<b>THESSLAGREEN</b>	logo Thesla Green	Wyświetlenie ekranu <b>INFO</b>	Opis ekranu <b>INFO</b> w punkcie 5.
	<b>alarm S</b>	Pole nieaktywne.	Ikona  sygnalizuje wystąpienia alarmu typu S, który zatrzymuje pracę centrali wentylacyjnej AirPack.
	<b>alarm E</b>	Pole nieaktywne.	Ikona  sygnalizuje wystąpienia alarmu typu E.
	<b>chłodnica</b>	Pole nieaktywne.	Ikona  sygnalizuje pracę chłodnicy kanałowej.
	<b>nagrzewnica</b>	Pole nieaktywne.	Ikona  sygnalizuje pracę nagrzewnicy kanałowej.
<b>AH</b>	<b>AH</b>	Pole nieaktywne.	Ikona <b>AH</b> sygnalizuje aktywność zabezpieczenia przeciwmroźniowego kanałowej nagrzewnicy wodnej.

## POLE ZDARZENIE PO WYBRANIU POLA



Zmniejszenie wartości o wartość wynikającą z rozdzielczości lub przejście do poprzedniej opcji



Zwiększenie wartości o wartość wynikającą z rozdzielczości lub przejście do następnej opcji





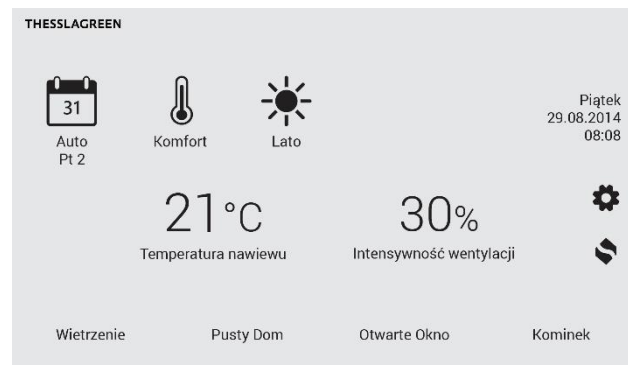



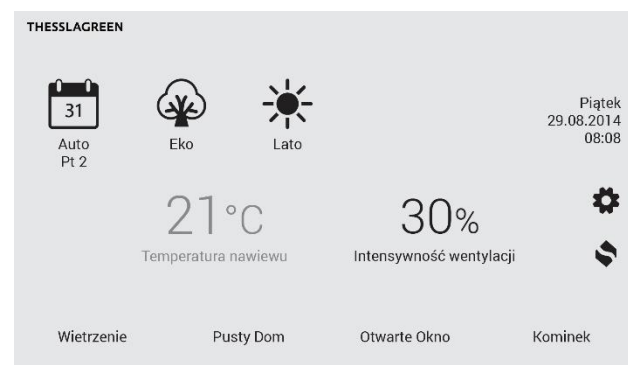











## 4. Ekran główny

Widok ekranu głównego dla centrali wentylacyjnej AirPack nie wyposażonej w moduł CF.



Widok ekranu głównego dla centrali wentylacyjnej AirPack wyposażonej w moduł CF.

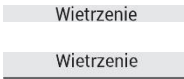

POLE	NAZWA POLA	ZDARZENIE PO WYBRANIU POLA	ZNACZENIE
<b>FPX</b>	<b>FPX</b>	Pole nieaktywne.	Ikona <b>FPX</b> sygnalizuje aktywność systemu FPX chroniącego wymiennik ciepła przed zamrożeniem kondensatu. Ikona <b>FPX1</b> oznacza, że realizowany jest tryb FPX1, w którym, dominującą rolę w ochronie wymiennika odgrywa płynna regulacja mocy nagrzewnicy przeciwzamrożeniowej, zainstalowanej przed wymiennikiem ciepła. Ikona <b>FPX2</b> oznacza, że realizowany jest tryb FPX2, w którym dominującą rolę w ochronie wymiennika odgrywa płynna regulacja wydajności wentylatorów.
<b>BP BP</b>	<b>BP</b>	Pole nieaktywne.	Ikona <b>BP</b> oznacza, że przepustnica bypassu jest otwarta. Ikona <b>BP</b> oznacza, że funkcja bypass jest wyłączona (pasywna).
<b>GWC GWC</b>	<b>GWC</b>	Pole nieaktywne.	Ikona <b>GWC</b> sygnalizuje pracę gruntowego wymiennika ciepła. Ikona <b>GWC</b> oznacza, że funkcja GWC jest wyłączona (pasywna).
<b>JP</b>	<b>czujnik jakości powietrza</b>	Pole nieaktywne.	Ikona <b>JP</b> sygnalizuje pracę centrali wentylacyjnej AirPack wg ustawień związanych z zadziałaniem czujnika jakości powietrza.
<b>H2O</b>	<b>higrostat</b>	Pole nieaktywne.	Ikona <b>H2O</b> sygnalizuje pracę centrali wentylacyjnej AirPack wg ustawień związanych z zadziałaniem czujnika wilgotności powietrza.
<b>OK</b>	<b>okap</b>	Pole nieaktywne.	Ikona <b>OK</b> sygnalizuje pracę centrali wentylacyjnej AirPack wg ustawień dla aktywnego okapu kuchennego.
<b>SUP</b>	<b>SUP</b>	Pole nieaktywne.	Ikona <b>SUP</b> sygnalizuje pracę sekcji uzdatniania powietrza.
<b>PG</b>	<b>przewód grzejny</b>	Pole nieaktywne.	Ikona <b>PG</b> sygnalizuje pracę przewodu grzejnego zabezpieczającego przed zamrożeniem wody w przewodzie odprowadzającym kondensat.
<b>AirS</b>	<b>panel AirS</b>	Pole nieaktywne.	Ikona <b>AirS</b> sygnalizuje aktualne położenie pokrętła na panelu AirS: <b>AirS:0</b> pokrętło panelu AirS ustawione w pozycji „zero”. <b>AirS:1</b> pokrętło panelu AirS ustawione w pozycji „jeden”. <b>AirS:2</b> pokrętło panelu AirS ustawione w pozycji „dwa”. <b>AirS:3</b> pokrętło panelu AirS ustawione w pozycji „trzy”. <b>AirS:W</b> pokrętło panelu AirS ustawione w pozycji „wietrze”. <b>AirS:A</b> pokrętło panelu AirS ustawione w pozycji „auto”. Opis współpracy panelu Air++ z panelem AirS w punkcie 14.
  	<b>tryb pracy 1</b>	Zmiana na  lub  w zależności od aktywnego trybu.	Ikona  oznacza realizację trybu pracy AUTO przez sterownik GT centrali wentylacyjnej AirPack. Ikona  oznacza realizację trybu pracy MANUALNY przez sterownik GT centrali wentylacyjnej AirPack. Ikona  oznacza realizację trybu pracy CHWILOWY przez sterownik GT centrali wentylacyjnej AirPack.
 	<b>tryb pracy 2</b>	Zmiana na  lub  w zależności od aktywnego trybu.	Ikona  sygnalizuje realizację trybu pracy KOMFORT przez sterownik GT centrali wentylacyjnej AirPack. Ikona  sygnalizuje realizację trybu pracy EKO przez sterownik GT centrali wentylacyjnej AirPack.
 	<b>harmonogram</b>	Zmiana na  lub  w zależności od aktywnego harmonogramu.	Ikona  sygnalizuje realizację harmonogramu LATO w trybie pracy AUTO przez sterownik GT centrali wentylacyjnej AirPack. Ikona  sygnalizuje realizację harmonogramu ZIMA w trybie pracy AUTO przez sterownik GT centrali wentylacyjnej AirPack.

POLE	NAZWA POLA	ZDARZENIE PO WYBRANIU POLA	ZNACZENIE
	<b>data i czas</b>	Pole nieaktywne.	W polu <b>data i czas</b> wyświetlany jest aktualny dzień tygodnia, data i godzina.
	<b>temperatura nawiewu</b>	Jeżeli aktywny jest tryb KOMFORT - przejście do ekranu <b>TEMPERATURA NAWIEWU</b> . W innym przypadku pole nieaktywne.	W polu <b>temperatura nawiewu</b> wyświetlana jest aktualna temperatura powietrza nawiewanego do pomieszczeń.  pole aktywne (napis biały).  pole nieaktywne (napis szary).
   	<b>intensywność wentylacji</b>	Jeżeli pole jest aktywne - przejście do ekranu <b>INTENSYWNOSĆ WENTYLACJI</b> .	W polu <b>intensywność wentylacji</b> wyświetlana jest aktualna intensywność wentylacji.  pole aktywne.  pole nieaktywne.  pole nieaktywne ze zróżnicowanymi strumieniami powietrza  pole z informacją o przepływie powietrza w m <sup>3</sup> /h (urządzenie AirPack z modułem CF)
	<b>ustawienia</b>	Wyświetlenie ekranu <b>USTAWIENIA</b>	Pole zawsze aktywne.
	<b>odczyt</b>	Wyświetlenie ekranu <b>ODCZYT</b>	Pole zawsze aktywne.
	<b>wietrzenie</b>	Włączenie lub wyłączenie funkcji Wietrzenie. Pole aktywne tylko jeżeli nie jest aktywna żadna inna funkcja specjalna.	Pole do aktywacji funkcji Wietrzenie z panelu Air <sup>++</sup> oraz do sygnalizacji działania funkcji Wietrzenie aktywowanej z innego poziomu. Zielony pasek w dolnej części pola sygnalizuje aktywną funkcję Wietrzenie.
	<b>pusty dom</b>	Włączenie lub wyłączenie funkcji Pusty Dom. Pole może być aktywne tylko jeżeli nie jest aktywna inna funkcja specjalna.	Pole do aktywacji funkcji Pusty Dom z panelu Air <sup>++</sup> oraz do sygnalizacji działania funkcji Pusty Dom aktywowanej z innego poziomu. Zielony pasek w dolnej części pola sygnalizuje aktywną funkcję Pusty Dom.
	<b>otwarte okno</b>	Włączenie lub wyłączenie funkcji Otwarte Okno. Pole aktywne tylko jeżeli nie jest aktywna inna funkcja specjalna.	Pole do aktywacji funkcji Otwarte Okno z panelu Air <sup>++</sup> . Zielony pasek w dolnej części pola sygnalizuje aktywną funkcję Otwarte Okno.
	<b>kominek</b>	Włączenie lub wyłączenie funkcji Kominek. Pole aktywne tylko jeżeli nie jest aktywna inna funkcja specjalna.	Pole do aktywacji funkcji Kominek z panelu Air <sup>++</sup> oraz do sygnalizacji działania funkcji Kominek aktywowanej z innego poziomu. Zielony pasek w dolnej części pola sygnalizuje aktywną funkcję Kominek.

## 5. Ekran z informacjami o urządzeniu

Model urządzenia, numer seryjny urządzenia, wersja oprogramowania sterownika GT oraz wersja oprogramowania panelu dotykowego zamieszczone są na ekranie **INFO**.

Przejdź do ekranu **INFO** następuje po wyborze pola **THESSLAGREEN** na ekranie **GŁÓWNYM**.

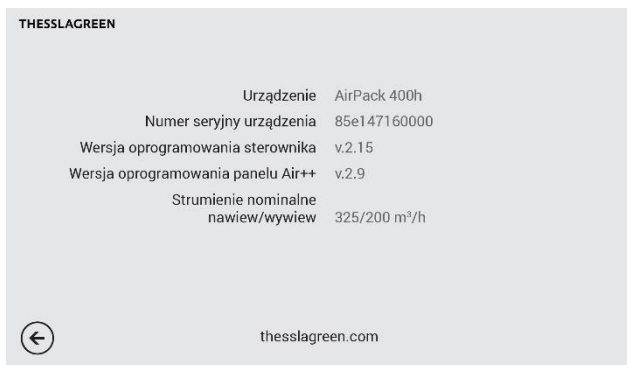
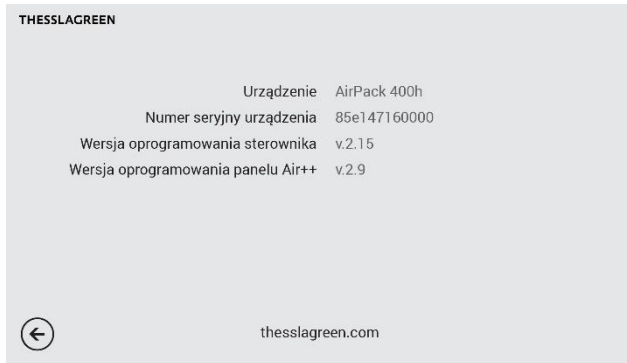

## 6. Włączanie/wyłączanie centrali wentylacyjnej AirPack

A. Przejdź do ekranu **USTAWIENIA** wybierając pole  na ekranie **GŁÓWNYM**.



B. Aby uruchomić centralę wentylacyjną AirPack wybierz pole **WŁĄCZ URZĄDZENIE**. Aby zatrzymać pracę centrali wentylacyjnej AirPack wybierz pole **WYŁĄCZ URZĄDZENIE**.





## 7. Wybór trybu pracy centrali wentylacyjnej AirPack



Centrale wentylacyjne AirPack mogą pracować:



- w trybie automatycznym, realizując harmonogram tygodniowy dla LATA lub ZIMY,
- w trybie manualnym, realizując stałe nastawy trybu manualnego,
- w trybie chwilowym, realizując chwilowe nastawy trybu chwilowego,
- w trybie Komfort, utrzymując zadaną w trybie automatycznym, manualnym lub chwilowym temperaturę nawiewu (tylko w przypadku wyposażenia instalacji w wymiennik kanałowy - nagrzewnica lub chłodnica),
- w trybie Eko, bez utrzymywania zadanej temperatury nawiewu,
- realizując funkcje specjalne: Wietrzenie, Kominek, Pusty Dom, Otwarte Okno, Okap.

### 7.1. Tryb Automatyczny/Manualny

Zmiana trybu pracy pomiędzy Auto a Manualny odbywa się poprzez wybór pola **tryb pracy 1** na ekranie **GŁÓWNYM**.

Jeżeli aktywny jest tryb Auto  wybór pola **tryb pracy 1** powoduje zmianę na tryb Manualny . Po tej zmianie centrala wentylacyjna AirPack działa w sposób ciągły z zadaną intensywnością wentylacji, utrzymując zadaną temperaturę nawiewu (tylko w przypadku ustawienia pola **tryb pracy 2** w widoku Komfort ).

Jeżeli aktywny jest tryb Manualny  wybór pola **tryb pracy 1** powoduje zmianę na tryb Auto . Po tej zmianie centrala wentylacyjna AirPack działa według harmonogramu pracy zdefiniowanego dla Lata lub dla Zimy. Zadana w harmonogramie temperatura nawiewu jest utrzymywana tylko w przypadku ustawienia pola **tryb pracy 2** w widoku Komfort .



Wraz z wyborem trybu Auto, na ekranie **GŁÓWNYM** pojawia się ikona  lub  w polu **harmonogram**.

### 7.2. Wybór harmonogramu pracy trybu Auto

Wybierając tryb Auto użytkownik ma możliwość wyboru jednego z dwóch harmonogramów pracy tygodniowej cen-



trali wentylacyjnej AirPack. Wybór realizowany jest poprzez pole **harmonogram** na ekranie **GLÓWNYM**.

Jeżeli w polu **harmonogram** wyświetlona jest ikona lato , centrala wentylacyjna AirPack działa według harmonogramu pracy zdefiniowanego dla Lata. Po wyborze pola **harmonogram** następuje przełączenie harmonogramu na zdefiniowany dla Zimy .

W ustawieniach fabrycznych poziomy intensywności wentylacji oraz temperatur nawiewu zostały ustawione przy założeniu, że harmonogram Zima realizowany jest w sezonie grzewczym, natomiast harmonogram Lato poza sezonem grzewczym.

### 7.3. Tryb Chwilowy

Zmiana Intensywności wentylacji lub Temperatury nawiewu powoduje zmianę trybu pracy centrali wentylacyjnej AirPack na tryb Chwilowy .



Po tej zmianie centrala wentylacyjna AirPack pracuje przez określony czas z zadaną intensywnością wentylacji oraz/lub temperaturą powietrza nawiewanego.



Jeżeli zmiana trybu pracy na Chwilowy nastąpiła podczas aktywnego trybu Auto system sterowania GT realizuje nastawy trybu Chwilowego do czasu przejścia do kolejnego odcinka czasowego harmonogramu pracy lub do czasu zmiany trybu pracy na Auto lub Manualny.

Jeżeli zmiana trybu pracy na Chwilowy nastąpiła podczas aktywnego trybu Manualny system automatyki GT realizuje nastawy trybu Chwilowego do czasu zmiany trybu pracy na Auto lub Manualny przez użytkownika.

### 7.4. Tryb Eko/Komfort

Zmiana trybu pracy pomiędzy Eko a Manualny odbywa się poprzez wybór pola **tryb pracy 2** na ekranie **GLÓWNYM**.

Jeżeli aktywny jest tryb Eko , wybór pola **tryb pracy 2** powoduje zmianę na tryb Komfort . Po tej zmianie centrala wentylacyjna AirPack działa w sposób ciągły z zadaną intensywnością wentylacji, utrzymując zadaną temperaturę nawiewu.

Jeżeli aktywny jest tryb Komfort , wybór pola **tryb pracy 2** powoduje zmianę na tryb Eko . Po tej zmianie centrala wentylacyjna AirPack działa w sposób ciągły z zadaną intensywnością wentylacji z pominięciem utrzymywania nastawionej temperatury nawiewu. Po wyborze trybu Eko pole **temperatura nawiewu** na ekranie **GLÓWNYM** staje się nieaktywne.

## 8. Funkcje specjalne

Wybór funkcji specjalnych z panelu Air++ umożliwiają pola na pasku dolnym ekranu **GLÓWNEGO**. W danej chwili może być aktywna tylko jedna funkcja specjalna. Jeżeli aktywna

jest wybrana funkcja specjalna, a istnieje potrzeba wywołania innej funkcji specjalnej, w pierwszej kolejności należy dezaktywować funkcję aktywną wybierając odpowiednie pole na ekranie **GLÓWNYM**.

### 8.1. Funkcje specjalne aktywowane z panelu Air++

Z poziomu panelu Air++ można aktywować cztery funkcje specjalne: Wietrzenie, Pusty Dom, Otwarte Okno, Kominiek:

— po wyborze pola **wietrzenie** system automatyki GT realizuje funkcję specjalną Wietrzenie z ustawioną przez użytkownika intensywnością wentylacji (punkt 12.6.1.1). Zielony pasek w polu wietrzenie informuje o aktywnej funkcji specjalnej.

**Wskazówka:** Zielony pasek w polu wietrzenie pojawia się również w chwili wywołania funkcji Wietrzenie na podstawie sygnału z higrostatu lub czujnika jakości powietrza, a także w przypadku aktywowania tej funkcji w trybie Manualnym lub z harmonogramu tygodniowego w trybie Auto.

**Wskazówka:** Jeżeli funkcja wietrzenie została aktywowana w inny sposób niż poprzez wybór pola wietrzenie na ekranie **GLÓWNYM** - nie można jej dezaktywować poprzez wybór pola wietrzenie.

— po wyborze pola **pusty dom** system automatyki GT realizuje funkcję specjalną Pusty Dom z ustawioną przez użytkownika intensywnością wentylacji (punkt 12.6.2). Zielony pasek w polu **pusty dom** informuje o aktywnej funkcji specjalnej.

**Wskazówka:** Jeżeli funkcja Pusty Dom została aktywowana z centrali alarmowej budynku nie można jej dezaktywować poprzez wybór pola pusty dom na ekranie **GLÓWNYM** panelu Air++.

— po wyborze pola **otwarte okno** system automatyki GT realizuje funkcję specjalną Otwarte Okno z dotychczasową intensywnością wentylacji wywiewnej przy wyłączonym wentylatorze nawiewnym. Zielony pasek w polu **otwarte okno** informuje o aktywnej funkcji specjalnej.

**Wskazówka:** Nie jest możliwe aktywowanie funkcji Otwarte Okno podczas działającego systemu przeciwwymiarowego FPX.

— po wyborze pola **kominiek** system automatyki GT realizuje funkcję specjalną Kominiek z dotychczasową intensywnością wentylacji wywiewnej oraz ze zwiększoną intensywnością wentylacji nawiewnej o ustawioną przez użytkownika wartość (punkt 12.6.3). Zielony pasek w polu **kominiek** informuje o aktywnej funkcji specjalnej.

### 8.2. Sygnalizacja pozostałych funkcji specjalnych na panelu Air++

Funkcje specjalne Wietrzenie, Pusty Dom, Kominiek, Okap mogą być aktywowane z włączników lub czujników ze-

wewnętrznych. Na ekranie panelu Air<sup>++</sup> pojawia się informacja o aktywnej funkcji specjalnej.

Wszystkie funkcje specjalne powodujące zwiększenie intensywności wentylacji do poziomu większego lub równego 100% są zgrupowane w funkcji specjalnej Wietrzyenie i sygnalizowane są na ekranie **GLÓWNYM** zielonym paskiem w polu **wietrzyenie** oraz dodatkową informacją w polu **tryb pracy 1** lub na pasku górnym ekranu **GLÓWNEGO**. Oprócz Wietrzyenia wywoływanego wyborem pola **wietrzyenie** na ekranie **GLÓWNYM** są to:

- Wietrzyenie aktywowane w trybie Manualnym o określonej przez użytkownika godzinie (punkt 12.3). Na ekranie **GLÓWNYM** w polu **wietrzyenie** wyświetlany jest zielony pasek, a w polu **tryb pracy 1** symbol **W**.
- Wietrzyenie aktywowane w trybie Automatycznym o godzinie wynikającej z harmonogramu pracy centrali wentylacyjnej AirPack (punkt 12.2). Na ekranie **GLÓWNYM** w polu **wietrzyenie** wyświetlany jest zielony pasek oraz w polu **tryb pracy 1** symbol **W**.
- Wietrzyenie aktywowane na podstawie sygnału z włącznika w łazience. Na ekranie **GLÓWNYM** wyświetlany jest zielony pasek w polu **wietrzyenie**.

- Wietrzyenie aktywowane na podstawie sygnału z higrostatu. Na ekranie **GLÓWNYM** w polu **wietrzyenie** wyświetlany jest zielony pasek, a na pasku górnym ikona **H2O**.
- Wietrzyenie aktywowane na podstawie sygnału z czujnika jakości powietrza. Na ekranie **GLÓWNYM** w polu **wietrzyenie** wyświetlany jest zielony pasek, a na pasku górnym ikona **JP**.
- Funkcja specjalna Kominek może zostać aktywowana na podstawie sygnału z włącznika typu "dzwonkowego". Wówczas na ekranie **GLÓWNYM** w polu **kominek** pojawia się zielony pasek.
- Funkcja specjalna Pusty Dom może zostać aktywowana na podstawie sygnału z centrali alarmowej budynku. Wówczas na ekranie **GLÓWNYM** w polu **pusty dom** pojawia się zielony pasek.
- Funkcja specjalna Okap może zostać aktywowana na podstawie sygnału z przełącznika na okapie. Wówczas na pasku górnym ekranu **GLÓWNEGO** pojawia się symbol **OK**.

Tab.3. Sposoby aktywacji funkcji specjalnych i ich sygnalizacja na ekranie głównym

FUNKCJA SPECJALNA	SPOSÓB AKTYWACJI	SYGNALIZACJA NA PANELU Air <sup>++</sup>	DEZAKTYWACJA Z PANELU Air <sup>++</sup>	MODUŁ EXPANSION
Wietrzyenie	panel Air <sup>++</sup>	zielony pasek w polu <b>wietrzyenie</b>	tak	nie
	panel Air <sup>+</sup> /AirL <sup>+</sup>	zielony pasek w polu <b>wietrzyenie</b>	tak	nie
	panel AirS	zielony pasek w polu <b>wietrzyenie</b> symbol <b>AirS:W</b> na pasku górnym	nie	nie
	tryb Manualny	zielony pasek w polu <b>wietrzyenie</b>  symbol <b>W</b> w polu <b>tryb pracy 1</b> .	nie	nie
	tryb Auto	zielony pasek w polu <b>wietrzyenie</b>  symbol <b>W</b> w polu <b>tryb pracy 1</b> .	nie	nie
	włącznik łazienkowy	zielony pasek w polu <b>wietrzyenie</b>	nie	nie
	higrostat	zielony pasek w polu <b>wietrzyenie</b> ikona <b>H2O</b> na pasku górnym	nie	nie
	czujnik jakości powietrza	zielony pasek w polu <b>wietrzyenie</b> ikona <b>JP</b> na pasku górnym	nie	nie
	Pusty Dom	panel Air <sup>++</sup>	zielony pasek w polu <b>pusty dom</b>	tak
panel Air <sup>+</sup> /AirL <sup>+</sup>		zielony pasek w polu <b>pusty dom</b>	tak	nie
centrala alarmowa budynku		zielony pasek w polu <b>pusty dom</b>	nie	tak
Otwarte Okno	panel Air <sup>++</sup>	zielony pasek w polu <b>otwarte okno</b>	tak	nie
	panel Air <sup>+</sup> /AirL <sup>+</sup>	zielony pasek w polu <b>otwarte okno</b>	tak	nie
Kominek	panel Air <sup>++</sup>	zielony pasek w polu <b>kominek</b>	tak	nie
	panel Air <sup>+</sup> /AirL <sup>+</sup>	zielony pasek w polu <b>kominek</b>	tak	nie
	włącznik "dzwonkowy"	zielony pasek w polu <b>kominek</b>	nie	tak
Okap	przełącznik na okapie	Ikona <b>OK</b> na pasku górnym	nie	tak

## 9. Zmiana nastawy temperatury nawiewu

Instalacja wentylacji mechanicznej budynku wyposażona w nagrzewnicę lub chłodnicę kanałową współpracującą z systemem sterowania GT daje użytkownikowi możliwość ustawienia zadanej temperatury nawiewu. Ustawienie zadanej temperatury nawiewu możliwe jest tylko wówczas, gdy centrala wentylacyjna AirPack pracuje w trybie Komfort



- A. Przejdź do ekranu **TEMPERATURA NAWIEWU** wybierając pole **temperatura nawiewu** na ekranie **GLÓWNYM**.



- B. Przy pomocy ikon ustaw wymaganą temperaturę nawiewu. Rozdzielczość ustawienia wynosi 0.5 °C.

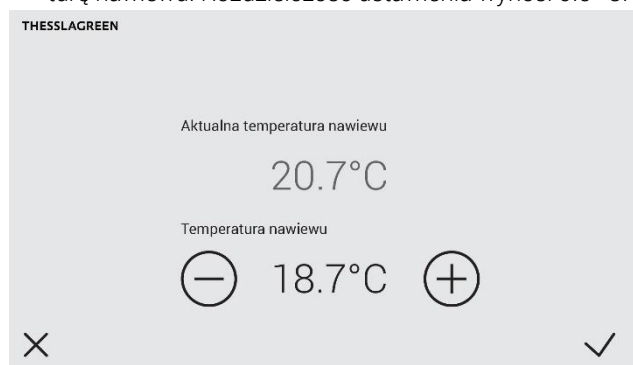

- C. Powrót do ekranu **GLÓWNEGO** z zapisaniem nastawy następuje po wybraniu pola . Wybór pola powoduje przejście do ekranu **GLÓWNEGO** bez zapisania nastawy.

## 10. Zmiana nastawy intensywności wentylacji

System sterownia GT umożliwia zmianę intensywności wentylacji w zakresie od 10 do 100% niezależnie od wybranego trybu pracy (Auto/Manualny/Chwilowy). Zmiana intensywności wentylacji nie jest możliwa tylko w czasie działania funkcji specjalnych, tj. Wietrzenie, Otwarte Okno, Kominek, Okap, Pusty Dom.

- A. Przejdź do ekranu **INTENSYWNOŚĆ WENTYLACJI** wybierając pole **intensywność wentylacji** na ekranie **GLÓWNYM**. Nie jest to możliwe w chwili działania jakiegokolwiek funkcji specjalnej.



- B. Przy pomocy ikon ustaw oczekiwaną wartość intensywności wentylacji. Rozdzielczość ustawienia wynosi 1%.

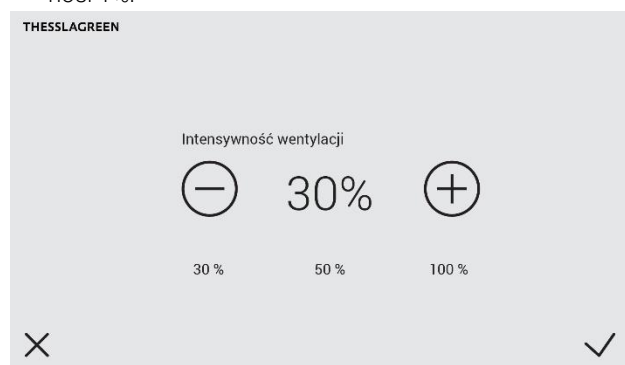

Poniżej pola **intensywność wentylacji** zamieszczone są trzy wartości z przedziału od 10% do 100% odpowiadające nastawom intensywności wentylacji trzech prędkości wentylatorów według nastaw 1-2-3 (punkt 11.4). Wybór pola odpowiadającej dowolnej prędkości powoduje ustawienie intensywności wentylacji na wybranym poziomie.

- C. Powrót do ekranu **GLÓWNEGO** z zapisaniem nastawy następuje po wybraniu pola . Wybór pola powoduje przejście do ekranu **GLÓWNEGO** bez zapisania nastawy.

## 11. Odczyt mierzonych temperatur

W celu uzyskania informacji o aktualnych wartościach mierzonych temperatur należy wybrać pole **odczyt** na ekranie **GLÓWNYM**.

Ekran **ODCZYT** umożliwia podgląd wszystkich mierzonych temperatur, tj.:

- temperatury powietrza nawiewanego do pomieszczeń - mierzonej w króćcu NAWIEW,
- temperatury powietrza nawiewanego do pomieszczeń - mierzonej w kanale nawiewnym za wymiennikiem kanałowym - temperatura wyświetlana jest na ekranie tylko wówczas, gdy instalacja wentylacji budynku wyposażona jest w kanałowy wymiennik ciepła współpracujący z układem sterowania GT,
- temperatury powietrza usuwanego z pomieszczeń - mierzonej w króćcu WYWIEW,

- temperatury powietrza zewnętrznego - przed glikolowym GWC - temperatura wyświetlana jest na ekranie tylko wówczas, gdy instalacja wentylacji budynku wyposażona jest w gruntowy wymiennik ciepła współpracujący z układem sterowania GT,
- temperatury powietrza zewnętrznego - mierzonej w króćcu CZERPNIĄ,
- temperatury powietrza zewnętrznego - mierzonej przed wymiennikiem rekuperacyjnym,
- temperatury otoczenia - mierzonej w otoczeniu centrali wentylacyjnej AirPack.

## 12. Ustawienia

### 12.1. Ustawienie daty

- A. Przejdź do ekranu **USTAWIENIA** wybierając pole  na ekranie **GLÓWNYM**.



- B. Na ekranie **USTAWIENIA** wybierz pole .

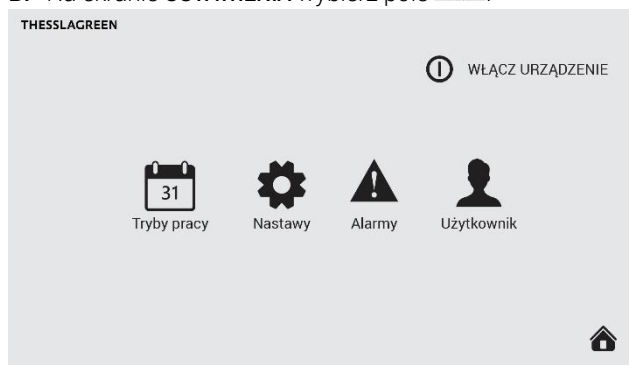

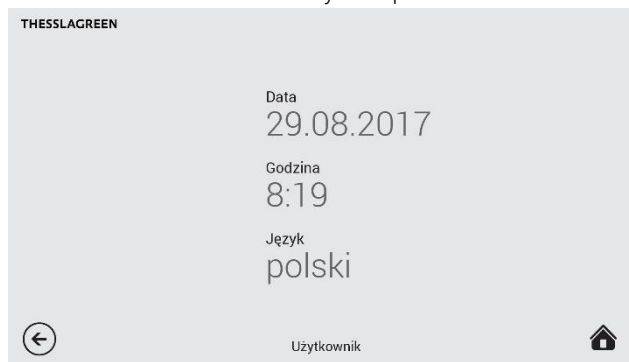

- C. Na ekranie **UŻYTKOWNIK** wybierz pole **Data**.



- D. Przy pomocy ikon   ustaw aktualny dzień, miesiąc oraz rok.



- E. Powrót do ekranu **UŻYTKOWNIK** z zapisaniem ustawionej daty następuje po wybraniu pola . Wybór pola  powoduje przejście do ekranu **UŻYTKOWNIK** bez zmiany daty.

### 12.2. Ustawienie godziny

- A. Przejdź do ekranu **USTAWIENIA** wybierając pole  na ekranie **GLÓWNYM**.



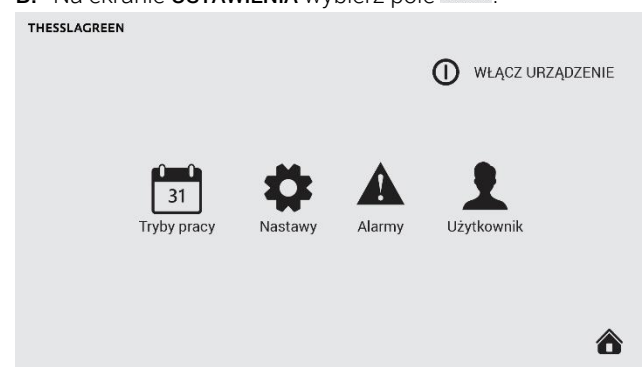

- B. Na ekranie **USTAWIENIA** wybierz pole .



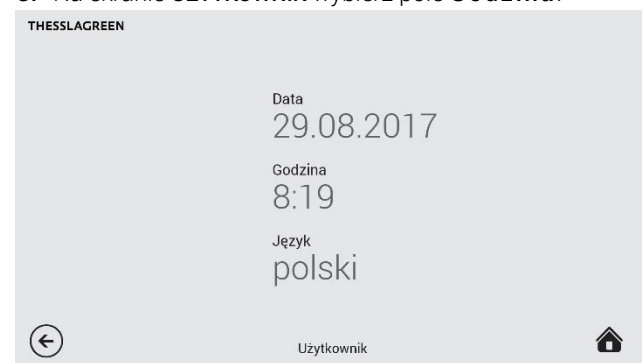

- C. Na ekranie **UŻYTKOWNIK** wybierz pole **Godzina**.



- D. Przy pomocy ikon   ustaw aktualną godzinę oraz minutę.



- E. Powrót do ekranu **UŻYTKOWNIK** z zapisaniem ustawionej godziny następuje po wybraniu pola . Wybór pola  powoduje przejście do ekranu **UŻYTKOWNIK** bez zmiany godziny.

### 12.3. Wybór języka

- A. Przejdź do ekranu **USTAWIENIA** wybierając pole  na ekranie **GŁÓWNYM**.





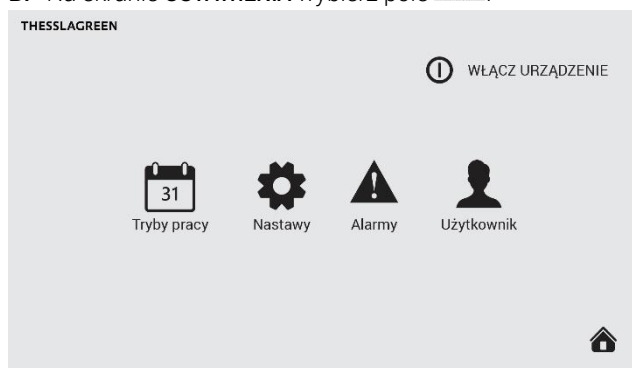

- B. Na ekranie **USTAWIENIA** wybierz pole .

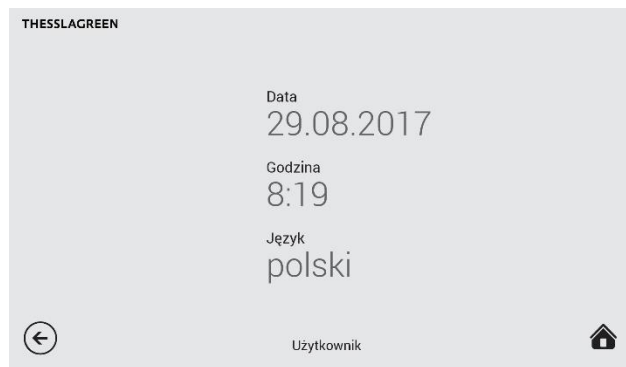

- C. Na ekranie **UŻYTKOWNIK** wybierz pole **Język**.



- D. Przy pomocy ikon   ustaw wybrany język.  
E. Powrót do ekranu **UŻYTKOWNIK** z zapisaniem zmiany języka następuje po wybraniu pola . Wybór pola  powoduje przejście do ekranu **UŻYTKOWNIK** bez zmiany języka.

### 12.4. Harmonogram tygodniowy dla trybu automatycznego

Tryb automatyczny realizuje tygodniowy harmonogram wentylacji ustawiony przez użytkownika.

W poszczególnych dniach tygodnia można zdefiniować:

- 1, 2, 3 lub 4 odcinki czasowe,
- godzinę aktywacji wietrzenia (np. 17:45) lub dezaktywację funkcji wietrzenia w trybie automatycznym (Wył.).

W każdym odcinku czasowym można ustawić:

- godzinę rozpoczęcia odcinka czasowego,
- intensywność wentylacji,
- temperaturę nawiewu (ustawienie temperatury nawiewu jest możliwe pod warunkiem stosowania kanałowego wymiennika ciepła - nagrzewnicy lub chłodnicy - współpracującego z układem sterowania GT).

Użytkownik ma możliwość ustawienia dwóch harmonogramów tygodniowych: LATO, ZIMA.

#### 12.4.1. Harmonogram tygodniowy dla LATA

- A. Przejdź do ekranu **USTAWIENIA** wybierając pole  na ekranie **GŁÓWNYM**.



B. Na ekranie **USTAWIENIA** wybierz pole  Tryby pracy.

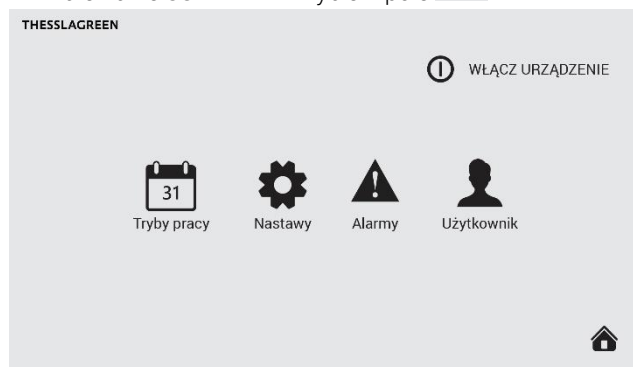

C. Na ekranie **TRYBY PRACY** wybierz pole **Tryb automatyczny**.

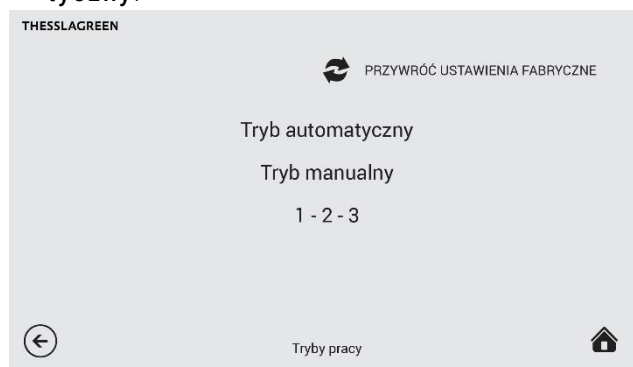

D. Na ekranie **TRYB AUTOMATYCZNY** wybierz pole **Czas letni**, co spowoduje przejście do ekranu **TRYB AUTOMATYCZNY - CZAS LETNI**.

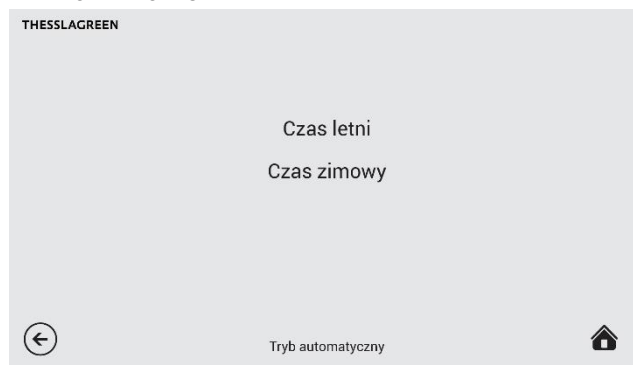

E. Na ekranie **TRYB AUTOMATYCZNY - CZAS LETNI** wybierz pola odpowiadające dniom tygodnia, dla których będą wykonywane ustawienia w dalszych krokach.

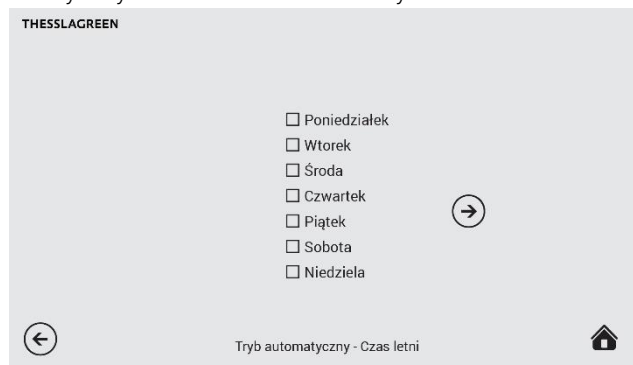

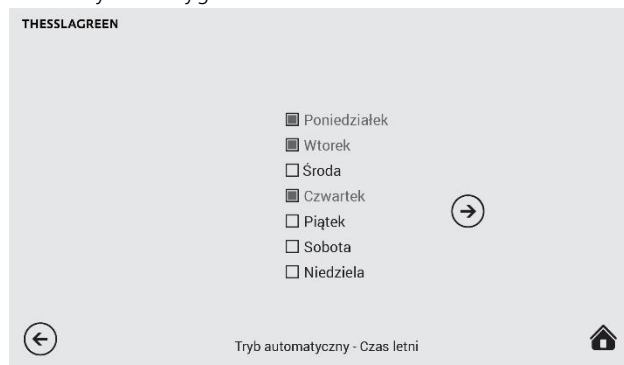

F. Wybierz pole , co spowoduje przejście do ekranu **TRYB AUTOMATYCZNY - CZAS LETNI - PN, WT, CZ**, gdzie będziesz mógł dodawać, usuwać oraz edytować odcinki

czasowe, a także aktywować funkcję Wietrzenie dla wybranych dni tygodnia.



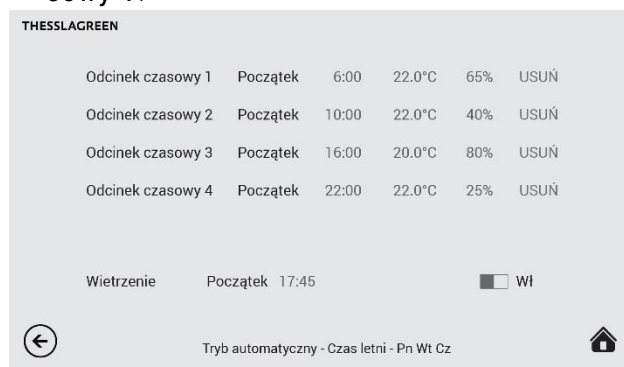

G. Na ekranie **TRYB AUTOMATYCZNY - CZAS LETNI - PN, WT, CZ** wybierz dowolną wartość w wierszu **Odcinek czasowy 1**.

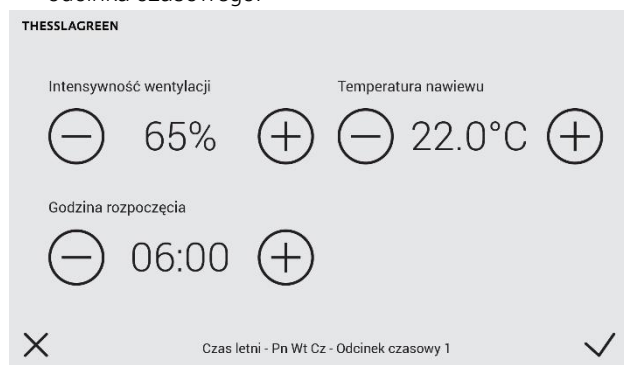

H. Przy pomocy ikon   ustaw intensywność wentylacji, temperaturę nawiewu oraz godzinę rozpoczęcia odcinka czasowego.



**Wskazówka:** Należy pamiętać, że ustawienie temperatury nawiewu jest możliwe tylko w przypadku stosowania kanałowego wymiennika ciepła - nagrzewnicy lub chłodnicy - współpracującego z układem sterowania GT. W innym przypadku pole temperatura nawiewu jest niewidoczne.

I. Po wykonaniu wszystkich nastaw dla **1. odcinka czasowego** należy opuścić ekran **TRYB AUTOMATYCZNY - CZAS LETNI - PN, WT, CZ - ODCINEK CZASOWY 1** wybierając pole , co spowoduje zapisanie wykonanych nastaw w sterowniku i przejście do ekranu **TRYB AUTOMATYCZNY - CZAS LETNI - PN, WT, CZ**. Wybór pola  powoduje przejście do ekranu **TRYB AUTOMATYCZNY - CZAS LETNI - PN, WT, CZ** bez zapisania zmian.

J. Analogiczną procedurę należy przeprowadzić dla 2., 3. i 4. odcinka czasowego.

12.4.1.1. Dodawanie odcinków czasowych

Dodawanie odcinka czasowego odbywa się poprzez wybór pola **DODAJ** na ekranie **TRYB AUTOMATYCZNY - CZAS LETNI - PN, WT, CZ**.

**Wskazówka:** Nie można utworzyć więcej niż cztery odcinki czasowe.

12.4.1.2. Usuwanie odcinków czasowych

Usuwanie odcinka czasowego odbywa się poprzez wybór pola **USUŃ** na ekranie **TRYB AUTOMATYCZNY - CZAS LETNI - PN, WT, CZ**.



12.4.1.3. Programowanie funkcji wietrzenie w trybie automatycznym

Dla każdego dnia tygodnia można ustawić godzinę włączenia funkcji Wietrzenie lub wyłączyć funkcję Wietrzenie w trybie automatycznym.

A. Na ekranie **TRYB AUTOMATYCZNY - CZAS LETNI - PN, WT, CZ** wybierz dowolne pole w wierszu **Wietrzenie**, co spowoduje przejście do ekranu **TRYB AUTOMATYCZNY - CZAS LETNI - WIETRZENIE**.

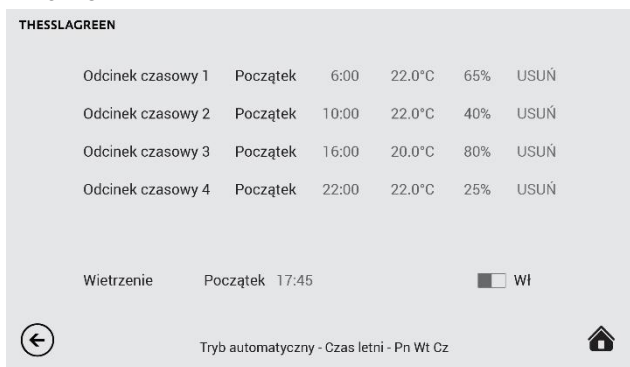

B. Przy pomocy ikon ustaw godzinę rozpoczęcia funkcji specjalnej Wietrzenie.

Jeżeli chcesz wyłączyć funkcję Wietrzenie w trybie automatycznym wybierz pole  **Wł.**, co spowoduje zmianę pola na  **Wył.**. Jest to równoznaczne z dezaktywacją funkcji Wietrzenie w trybie automatycznym dla wybranych dni tygodnia.

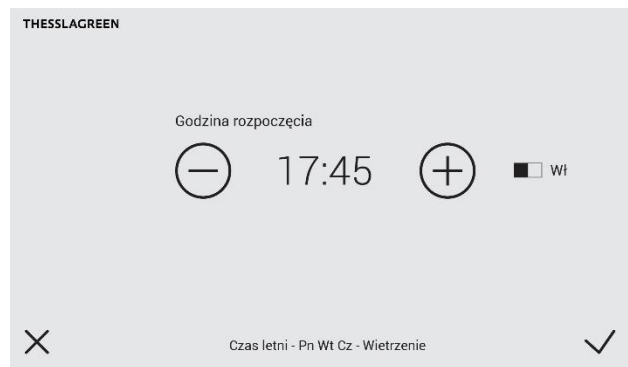

C. Akceptacja wykonanych nastaw oraz przejście do ekranu z listą odcinków czasowych odbywa się poprzez wybór pola . Wybór pola powoduje przejście do ekranu **TRYB AUTOMATYCZNY - CZAS LETNI - PN, WT, CZ** bez zapisania zmian.

**Wskazówka:** Intensywność wentylacji oraz czas trwania funkcji wietrzenie aktywowanej w trybie automatycznym jest definiowany w ustawieniach funkcji specjalnej Wietrzenie dla Pokoi (patrz pkt. 12.6.1.1).

12.4.2. Harmonogram tygodniowy dla ZIMY

Procedurę ustawiania harmonogramu tygodniowego dla ZIMY należy przeprowadzić analogicznie do ustawiania programu tygodniowego dla LATA.

12.4.3. Ustawienia fabryczne programu tygodniowego dla ZIMY i LATA

Tab.4. Program tygodniowy dla LATA

DZIEŃ TYGODNIA	ODCINEK CZASU / WIETRZENIE	POCZĄTEK	WENTYLACJA	T.NAWIEW-K
PONIEDZIAŁEK	ODC. CZASOWY 1	06:00	65%	22
	ODC. CZASOWY 2	08:00	30%	22
	ODC. CZASOWY 3	16:00	40%	22
	ODC. CZASOWY 4	22:00	25%	22
	WIETRZENIE	17:45		
WTOREK	ODC. CZASOWY 1	06:00	65%	22
	ODC. CZASOWY 2	08:00	30%	22
	ODC. CZASOWY 3	16:00	40%	22
	ODC. CZASOWY 4	22:00	25%	22
	WIETRZENIE	17:45		
ŚRODA	ODC. CZASOWY 1	06:00	65%	22
	ODC. CZASOWY 2	08:00	30%	22
	ODC. CZASOWY 3	16:00	40%	22
	ODC. CZASOWY 4	22:00	25%	22
	WIETRZENIE	17:45		
CZWARTEK	ODC. CZASOWY 1	06:00	65%	22
	ODC. CZASOWY 2	08:00	30%	22
	ODC. CZASOWY 3	16:00	40%	22
	ODC. CZASOWY 4	22:00	25%	22
	WIETRZENIE	17:45		
PIĄTEK	ODC. CZASOWY 1	06:00	65%	22
	ODC. CZASOWY 2	08:00	30%	22
	ODC. CZASOWY 3	16:00	40%	22
	ODC. CZASOWY 4	22:00	25%	22
	WIETRZENIE	17:45		
SOBOTA	ODC. CZASOWY 1	06:00	65%	22
	ODC. CZASOWY 2	08:00	40%	22
	ODC. CZASOWY 3	16:00	40%	22
	ODC. CZASOWY 4	22:00	25%	22
	WIETRZENIE	17:45		
NIEDZIELA	ODC. CZASOWY 1	06:00	65%	22
	ODC. CZASOWY 2	08:00	80%	22
	ODC. CZASOWY 3	16:00	80%	22
	ODC. CZASOWY 4	22:00	40%	22
	WIETRZENIE	17:45		

Tab.5. Program tygodniowy dla ZIMY

DZIEŃ TYGODNIA	ODCINEK CZASU / WIETRZENIE	POCZĄTEK	WENTYLACJA	T.NAWIEW-K
PONIEDZIAŁEK	ODC. CZASOWY 1	06:00	70%	20
	ODC. CZASOWY 2	08:00	30%	20
	ODC. CZASOWY 3	16:00	40%	20
	ODC. CZASOWY 4	23:00	30%	20
	WIETRZENIE	17:45		
WTOREK	ODC. CZASOWY 1	06:00	70%	20
	ODC. CZASOWY 2	08:00	30%	20
	ODC. CZASOWY 3	16:00	40%	20
	ODC. CZASOWY 4	23:00	30%	20
	WIETRZENIE	17:45		
ŚRODA	ODC. CZASOWY 1	06:00	70%	20
	ODC. CZASOWY 2	08:00	30%	20
	ODC. CZASOWY 3	16:00	40%	20
	ODC. CZASOWY 4	23:00	30%	20
	WIETRZENIE	17:45		
CZWARTEK	ODC. CZASOWY 1	06:00	70%	20
	ODC. CZASOWY 2	08:00	30%	20
	ODC. CZASOWY 3	16:00	40%	20
	ODC. CZASOWY 4	23:00	30%	20
	WIETRZENIE	17:45		
PIĄTEK	ODC. CZASOWY 1	06:00	70%	20
	ODC. CZASOWY 2	08:00	30%	20
	ODC. CZASOWY 3	16:00	40%	20
	ODC. CZASOWY 4	23:00	30%	20
	WIETRZENIE	17:45		
SOBOTA	ODC. CZASOWY 1	06:00	70%	20
	ODC. CZASOWY 2	08:00	30%	20
	ODC. CZASOWY 3	16:00	40%	20
	ODC. CZASOWY 4	23:00	30%	20
	WIETRZENIE	17:45		
NIEDZIELA	ODC. CZASOWY 1	06:00	70%	20
	ODC. CZASOWY 2	08:00	30%	20
	ODC. CZASOWY 3	16:00	40%	20
	ODC. CZASOWY 4	23:00	30%	20
	WIETRZENIE	17:45		

## 12.5. Tryb Manualny

Ustawienie intensywności wentylacji, temperatury nawiewu oraz wietrzenia dla trybu Manualnego należy przeprowadzić na ekranie **TRYB MANUALNY**.

- A. Przejdź do ekranu **USTAWIENIA** wybierając pole  na ekranie **GLÓWNYM**.



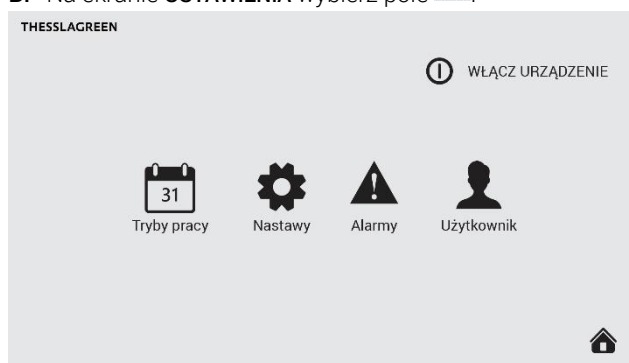

- B. Na ekranie **USTAWIENIA** wybierz pole .

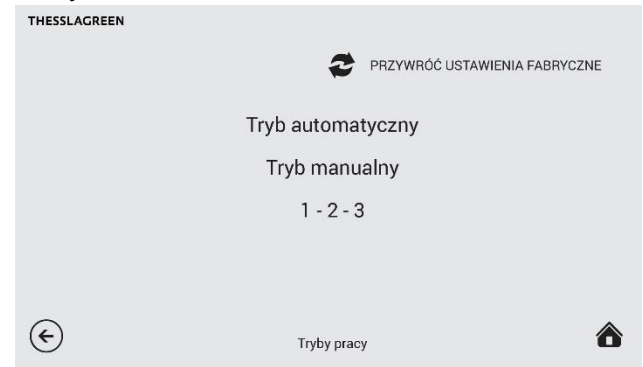

- C. Na ekranie **TRYBY PRACY** wybierz pole **Tryb manualny**.





- D. Przy pomocy ikon   ustaw intensywność wentylacji, temperaturę nawiewu oraz godzinę rozpoczęcia funkcji Wietrzenie.



Jeżeli chcesz wyłączyć funkcję Wietrzenie w trybie manualnym wybierz pole  **Wł.**, co spowoduje zmianę pola na  **Wył.**. Jest to równoznaczne z dezaktywacją funkcji Wietrzenie w trybie manualnym.

**Wskazówka:** Intensywność wentylacji oraz czas trwania funkcji wietrzenie aktywowanej w trybie manualnym jest definiowany w ustawieniach funkcji specjalnej Wietrzenie dla Pokoi (patrz pkt. 12.6.1.1).

- E. Akceptacja wykonanych nastaw oraz przejście do ekranu poprzedniego odbywa się poprzez wybór pola . Wybór pola  powoduje przejście do ekranu **TRYBY PRACY** bez zapisania zmian.

## 12.6. Stopnie wentylacji dla współpracy z panelem AirS

Ustawienie intensywności wentylacji trzech prędkości wentylatorów aktywowanych z panelu AirS należy przeprowadzić na ekranie **1-2-3**.

- A. Przejdź do ekranu **USTAWIENIA** wybierając pole  na ekranie **GLÓWNYM**.





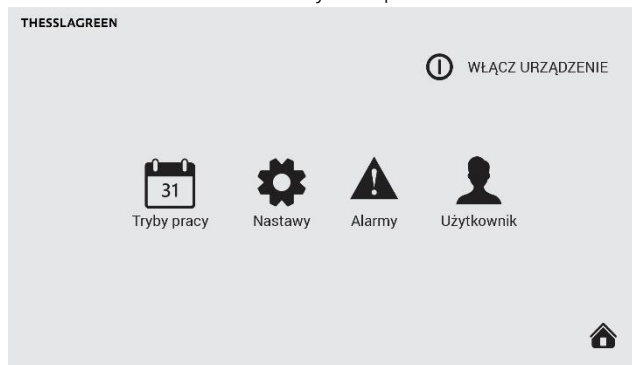

B. Na ekranie **USTAWIENIA** wybierz pole  Tryby pracy.



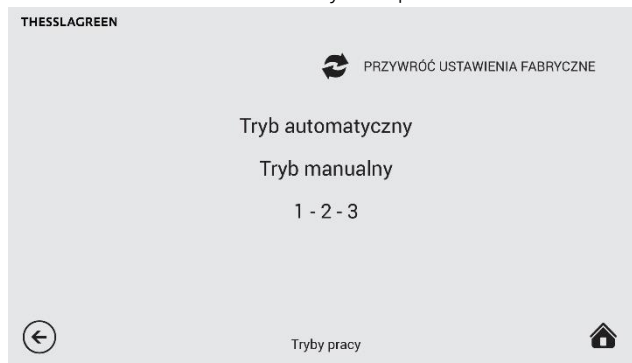

C. Na ekranie **TRYBY PRACY** wybierz pole **1 - 2 - 3**.

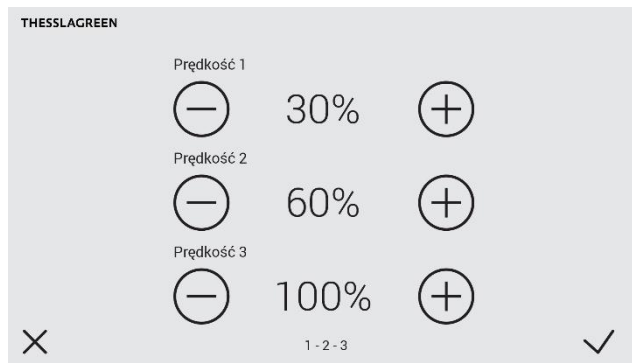

D. Przy pomocy ikon   ustaw intensywność wentylacji dla ustawienia "jeden", "dwa" oraz "trzy" na panelu AirS.



E. Akceptacja wykonanych nastaw oraz przejście do ekranu poprzedniego odbywa się poprzez wybór pola . Wybór pola  powoduje przejście do ekranu **TRYBY PRACY** bez zapisania zmian.

## 12.7. Bypass

Celem funkcji jest wyłączenie działania odzysku ciepła i bezpośrednie dostarczanie świeżego powietrza do budynku.

Automatyczny, programowany bypass pozwala w lecie ochładzać pomieszczenia, gdy temperatura na zewnątrz jest niższa niż w budynku.

### Nastawy:

- aktywność bypassu. Użytkownik może zdecydować, że nie będzie korzystał z funkcji bypass. W tym celu należy ustawić bypass PASYWNY - przepustnica bypassu będzie zawsze zamknięta.
- temperatura powietrza zewnętrznego, powyżej której bypass może się otworzyć,
- temperatura powietrza w pomieszczeniu, powyżej której otwiera się bypass w celu realizacji naturalnego chłodzenia, pod warunkiem, że powietrze zewnętrzne jest chłodniejsze niż powietrze w budynku,
- temperatura powietrza w pomieszczeniu, poniżej której otwiera się bypass w celu realizacji naturalnego grzania, pod warunkiem, że powietrze zewnętrzne jest cieplejsze niż powietrze w budynku,
- tryb działania bypassu. Jest to parametr określający stosunek strumieni powietrza nawiewanego do i usuwanego z pomieszczeń w przypadku, gdy aktywna jest funkcja bypass.

**Tryb 1** → w chwili otwarcia bypassu strumienie powietrza pozostają bez zmian.

**Tryb 2** → w chwili otwarcia bypassu, następuje zróżnicowanie strumieni powietrza nawiewnego i wywiewnego – z budynku jest usuwana mniejsza ilość powietrza niż do niego nawiewana. W tym przypadku użytkownik może ustawić **Intensywność wentylacji** dla otwartego bypassu oraz poziom **Różnicowania strumieni** powietrza – o ile procent strumień powietrza usuwanego z pomieszczeń ma być niższy od strumienia powietrza dostarczanego do pomieszczeń.

**Tryb 3** → w chwili otwarcia bypassu, następuje wyłączenie wentylatora usuwającego powietrze z pomieszczeń. W tym przypadku użytkownik może ustawić **Intensywność wentylacji**, jaka będzie realizowana przez wentylator nawiewny.

A. Przejdź do ekranu **USTAWIENIA** wybierając pole  na ekranie **GŁÓWNYM**.





B. Na ekranie **USTAWIENIA** wybierz pole .



C. Na ekranie **NASTAWY** wybierz pole **Bypass**.



D. Przy pomocy ikon   ustaw temperaturę minimalną otwarcia bypassu, temperaturę aktywacji "freeheatingu" oraz "freecoolingu".

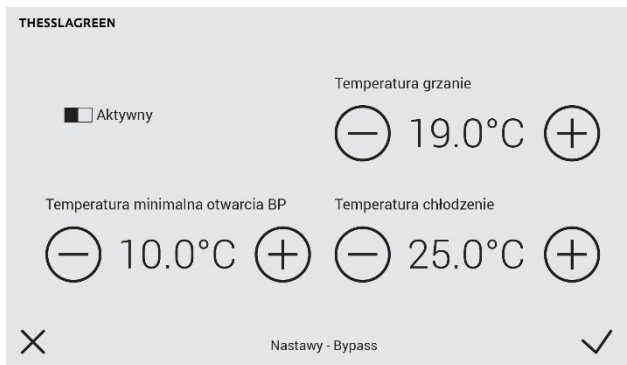

Bypass może być dezaktywowany poprzez wybór pola  **Aktywny**, co spowoduje przełączenie go w pozycję  **Pasywny**. Przy takim ustawieniu, przepustnicy bypassu nie otworzy się mimo spełnienia warunków temperaturowych otwarcia przepustnicy.

E. Przy pomocy ikony  przejdź do następnego ekranu ustawień bypassu.



F. Przy pomocy ikon   ustaw tryb pracy bypassu.

Wybierz **tryb 1** jeżeli chcesz, żeby w chwili otwarcia obejścia wymiennika rekuperacyjnego (bypassu), strumienie powietrza pozostały bez zmian.



Wybierz **tryb 2** jeżeli chcesz, żeby w chwili otwarcia obejścia wymiennika rekuperacyjnego (bypassu), nastąpiło zróżnicowanie strumieni powietrza nawiewnego i wywiewnego. W tym przypadku możesz ustawić **Intensywność wentylacji** dla otwartego bypassu oraz poziom **Różnicowania strumieni** powietrza – o ile procent strumień powietrza usuwanego z pomieszczeń ma być niższy od strumienia powietrza dostarczanego do pomieszczeń.

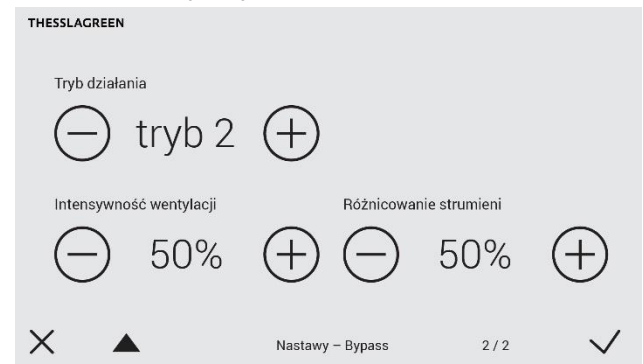

G. Jeżeli wybrałeś **tryb 2**, na ekranie drugim **NASTAWY** –

**BYPASS**, przy pomocy ikon   ustaw **Intensywność wentylacji** oraz **Różnicowanie strumieni**



Wybierz **tryb 3** jeżeli chcesz, żeby w chwili otwarcia obejścia wymiennika rekuperacyjnego (bypassu), wentylator wywiewny wyłączył się. W tym przypadku możesz ustawić **Intensywność wentylacji** dla otwartego bypassu.

H. Jeżeli wybrałeś **tryb 3**, na ekranie drugim **NASTAWY** –

**BYPASS**, przy pomocy ikon   ustaw **Intensywność wentylacji**

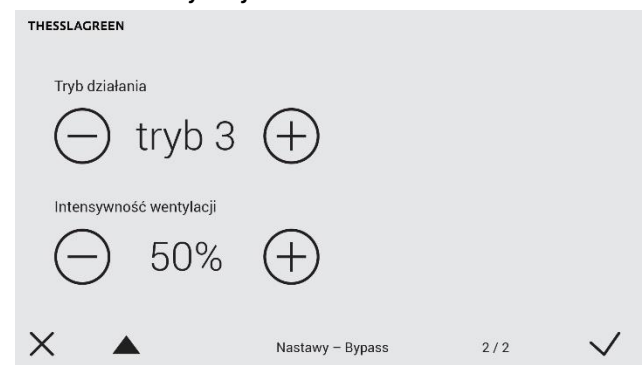

- I. Akceptacja wykonanych nastaw oraz przejście do ekranu poprzedniego odbywa się poprzez wybór pola . Wybór pola  powoduje przejście do ekranu **NASTAWY** bez zapisania zmian.

### 12.7.1. Warunki temperaturowe otwarcia przepustnicy bypassu w trybie "freecooling" – przykład

Parametry ustawione przez użytkownika:

- temperatura minimalna otwarcia bypassu = 15 °C
- temperatura chłodzenie = 24 °C
- bypass aktywny

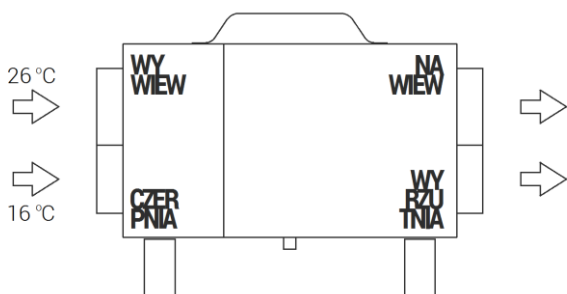

### 12.7.2. Warunki temperaturowe otwarcia przepustnicy bypassu w trybie "freeheating" – przykład

Parametry ustawione przez użytkownika:

- temperatura minimalna otwarcia bypassu = 15 °C
- temperatura grzanie = 19 °C
- bypass aktywny

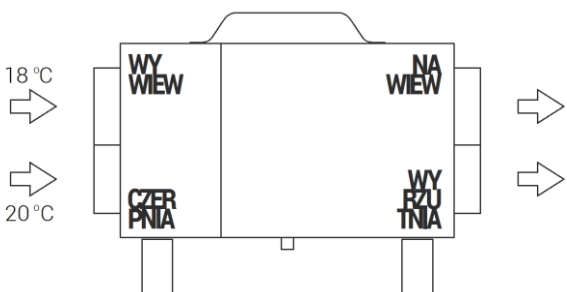

## 12.8. Funkcje specjalne

### 12.8.1. Wietrzenie

#### 12.8.1.1. Wietrzenie - pokoje

Parametry funkcji specjalnej Wietrzenie aktywowanej:

- w trybie manualnym o określonej przez użytkownika godzinie,
- w trybie automatycznym o określonej przez użytkownika godzinie,
- z panelu Air+/AirL+, AirS, Air++,

ustawiane są z poziomu ekranu **NASTAWY - WIETRZENIE - POKOJE**.

- A. Przejdź do ekranu **USTAWIENIA** wybierając pole  na ekranie **GŁÓWNYM**.



- B. Na ekranie **USTAWIENIA** wybierz pole  **Nastawy**.

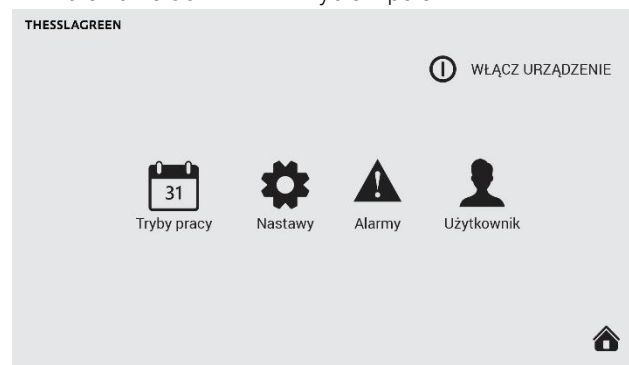



- C. Na ekranie **NASTAWY** wybierz pole **Wietrzenie**.



- D. Na ekranie **WIETRZENIE** wybierz pole **Pokoje**.





- E. Przy pomocy ikon   ustaw intensywność wentylacji oraz czas trwania funkcji Wietrzenie.



**Wskazówka:** W przypadku panelu AirS ustawiony czas nie będzie brany pod uwagę. W tym przypadku funkcja specjalna Wietrzenie będzie aktywna do momentu zmiany położenia pokrętki panelu AirS.

**Wskazówka:** Wartość maksymalna intensywności wentylacji zależy od wartości nominalnej ustawionej w procesie kalibracji urządzenia. Jeżeli wartości NAWIEW i WYWIEW ustawione w procedurze kalibracji są mniejsze od 6,7V maksymalna intensywność wentylacji wynosi 150%, w każdym innym przypadku wartość ta pochodzi z przedziału 100-150%.

- F. Akceptacja wykonanych nastaw oraz przejście do ekranu poprzedniego odbywa się poprzez wybór pola . Wybór pola  powoduje przejście do ekranu **NASTAWY** bez zapisania zmian.

### 12.8.1.2. Wietrzenie - łazienka

Parametry funkcji specjalnej Wietrzenie aktywowanej z:

- włącznika ściennego w pomieszczeniu łazienki,
- sygnału otrzymanego z higrostatu zainstalowanego w łazience lub kanale

ustawiane są z poziomu ekranu **NASTAWY - WIETRZENIE - ŁAZIENKA**.

Parametry ustawiane dla tej funkcji specjalnej:

- intensywność wentylacji,
- czas trwania → tylko dla aktywacji z włącznika ściennego typu "dzwonkowego" w pomieszczeniu łazienki,
- czas opóźnienia aktywacji trybu → tylko w przypadku sygnału z włącznika ściennego typu "światłowego" w pomieszczeniu łazienki,
- czas opóźnienia dezaktywacji trybu → tylko w przypadku sygnału z włącznika ściennego typu "światłowego" w pomieszczeniu łazienki.

- A. Przejdź do ekranu **USTAWIENIA** wybierając pole  na ekranie **GŁÓWNYM**.



- B. Na ekranie **USTAWIENIA** wybierz pole  **Nastawy**.

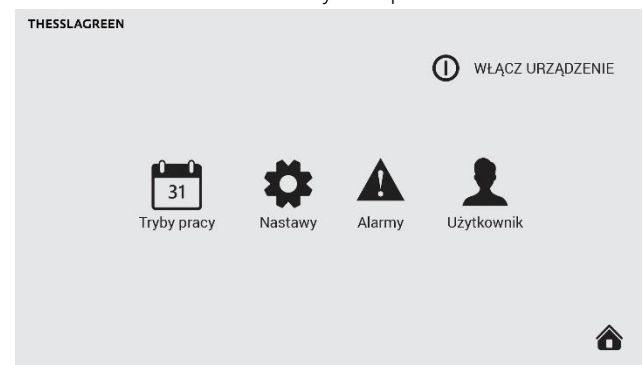



- C. Na ekranie **NASTAWY** wybierz pole **Wietrzenie**.

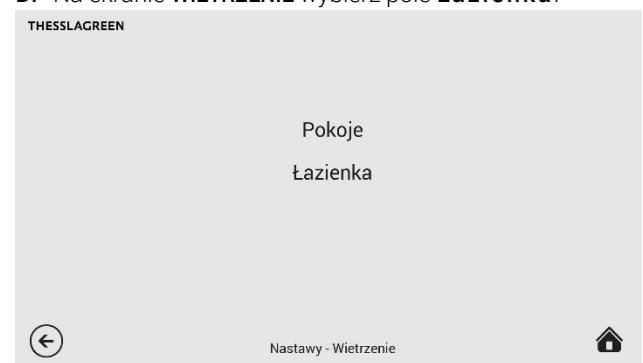

- D. Na ekranie **WIETRZENIE** wybierz pole **Łazienka**.



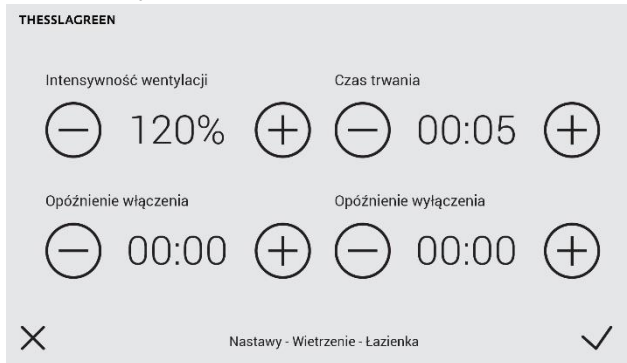

- E. Przy pomocy ikon   ustaw intensywność wentylacji, czas trwania oraz opóźnienie włączenia i wyłączenia funkcji Wietrzenie.



**Wskazówka:** Pola **Opóźnienie włączenia** oraz **Opóźnienie wyłączenia** są widoczne tylko w przypadku możliwości aktywacji funkcji Wietrzenie z włącznika typu "światłowego" w łazience.

**Wskazówka:** Pole **Czas trwania** jest widoczne tylko w przypadku możliwości aktywacji funkcji Wietrzenie z włącznika typu "dzwonkowego" w łazience.

**Wskazówka:** Wartość maksymalna intensywności wentylacji zależy od wartości nominalnej ustawionej w procesie kalibracji urządzenia. Jeżeli wartości NAWIEW i WYWIEW ustawione w procedurze kalibracji są mniejsze od 6,7V maksymalna intensywność wentylacji wynosi 150%, w każdym innym przypadku wartość ta pochodzi z przedziału 100-150%.

- F. Akceptacja wykonanych nastaw oraz przejście do ekranu poprzedniego odbywa się poprzez wybór pola . Wybór pola  powoduje przejście do ekranu **NASTAWY** bez zapisania zmian.

### 12.8.2. Pusty dom

Funkcja specjalna Pusty Dom minimalizuje intensywność wentylacji do ustawionego przez użytkownika minimum. Ustawienie intensywności wentylacji dla tej funkcji możliwe jest z poziomu ekranu **NASTAWY - PUSTY DOM**.

- A. Przejdź do ekranu **USTAWIENIA** wybierając pole  na ekranie **GLÓWNYM**.



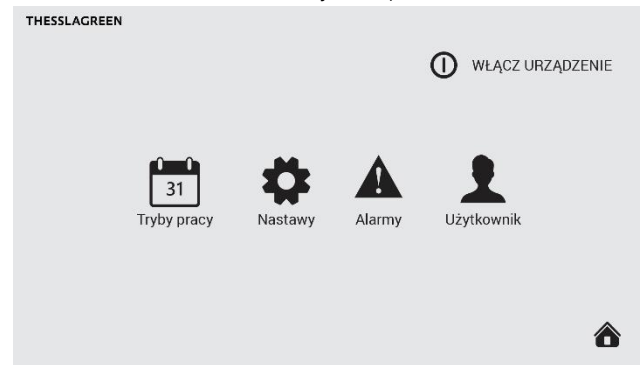

- B. Na ekranie **USTAWIENIA** wybierz pole  **Nastawy**.





- C. Na ekranie **NASTAWY** wybierz pole **Pusty dom**.

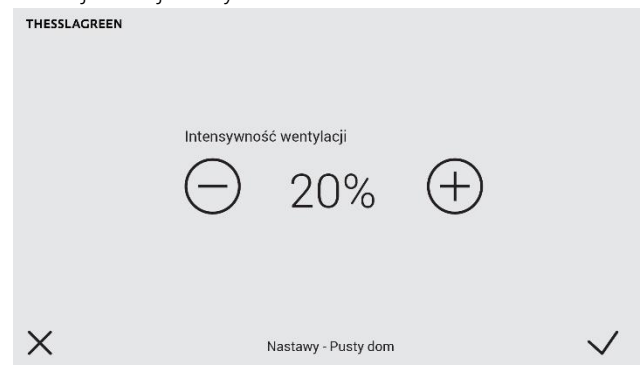

- D. Przy pomocy ikon   ustaw intensywność wentylacji funkcji Pusty Dom.



- E. Akceptacja wykonanych nastaw oraz przejście do ekranu poprzedniego odbywa się poprzez wybór pola . Wybór pola  powoduje przejście do ekranu **NASTAWY** bez zapisania zmian.

### 12.8.3. Kominiek

Funkcja specjalna Kominiek zwiększa chwilowo intensywność wentylacji nawiewnej w stosunku do wywiewnej o zadaną przez użytkownika wartość procentową. Ustawienie zwiększenia intensywności wentylacji nawiewnej dla tej funkcji możliwe jest z poziomu ekranu **NASTAWY - KOMINEK**.

- A. Przejdź do ekranu **USTAWIENIA** wybierając pole  na ekranie **GŁÓWNYM**.



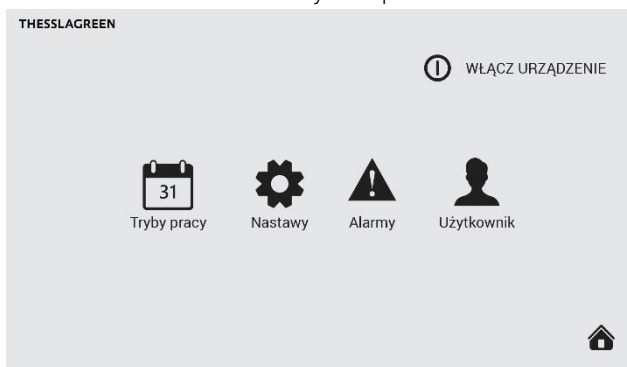

- B. Na ekranie **USTAWIENIA** wybierz pole  **Nastawy**.





- C. Na ekranie **NASTAWY** wybierz pole **Kominiek**.

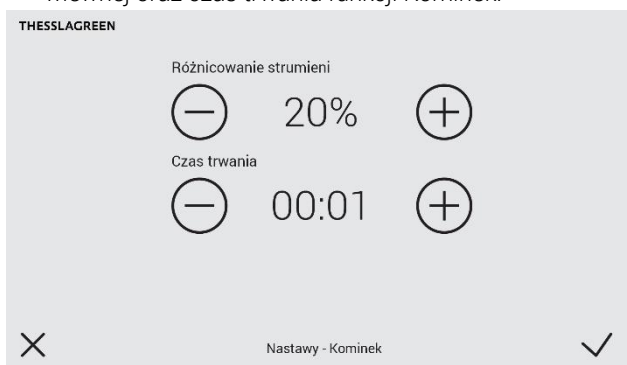

- D. Przy pomocy ikon   ustaw procentową wartość wzrost intensywności wentylacji nawiewnej w stosunku do wywiewnej oraz czas trwania funkcji Kominiek.



- E. Akceptacja wykonanych nastaw oraz przejście do ekranu poprzedniego odbywa się poprzez wybór pola . Wybór pola  powoduje przejście do ekranu **NASTAWY** bez zapisania zmian.

## 12.8.4. Okap

Funkcja specjalna Okap może być realizowana na dwa sposoby:

- jeżeli okap jest wyposażony w własny wentylator - funkcja Okap wyłącza wentylator wywiewny i maksymalizuje intensywność wentylacji nawiewnej na zadanym przez użytkownika poziomie,
- jeżeli okap nie posiada własnego wentylatora - funkcja Okap maksymalizuje zarówno intensywność wentylacji nawiewnej jak i wywiewnej na zadanym przez użytkownika poziomie, ograniczając równocześnie usuwanie powietrza na drodze innej niż przez okap.

Ustawienie intensywności wentylacji dla tej funkcji możliwe jest z poziomu ekranu **NASTAWY - OKAP**.

- A. Przejdź do ekranu **USTAWIENIA** wybierając pole  na ekranie **GŁÓWNYM**.



- B. Na ekranie **USTAWIENIA** wybierz pole  **Nastawy**.

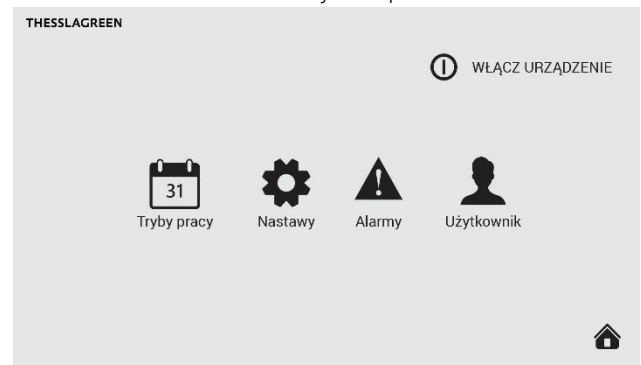

- C. Na ekranie **NASTAWY** wybierz pole **Okap**.





- D. Przy pomocy ikon   ustaw intensywność wentylacji nawiewnej oraz wywiewnej.



**Wskazówka:** Ustawienie intensywności wentylacji wywiewnej jest możliwe tylko w przypadku, gdy okap jest wyposażony we własny wentylator.

**Wskazówka:** Wartość maksymalna intensywności wentylacji zależy od wartości nominalnej ustawionej w procesie kalibracji urządzenia. Jeżeli wartości NAWIEW i WYWIEW ustawione w procedurze kalibracji są mniejsze od 6,7V maksymalna intensywność wentylacji wynosi 150%, w każdym innym przypadku wartość ta pochodzi z przedziału 100-150%.

- E. Akceptacja wykonanych nastaw oraz przejście do ekranu poprzedniego odbywa się poprzez wybór pola . Wybór pola  powoduje przejście do ekranu **NASTAWY** bez zapisania zmian.

### 12.8.5. Usuwanie zanieczyszczeń

Funkcja specjalna Usuwanie zanieczyszczeń aktywowana jest z dowolnego czujnika jakości powietrza. Ustawienie intensywności wentylacji dla tej funkcji możliwe jest z poziomu ekranu **NASTAWY - USUWANIE ZANIECZYSZCZEŃ**.

- A. Przejdź do ekranu **USTAWIENIA** wybierając pole  na ekranie **GLÓWNYM**.



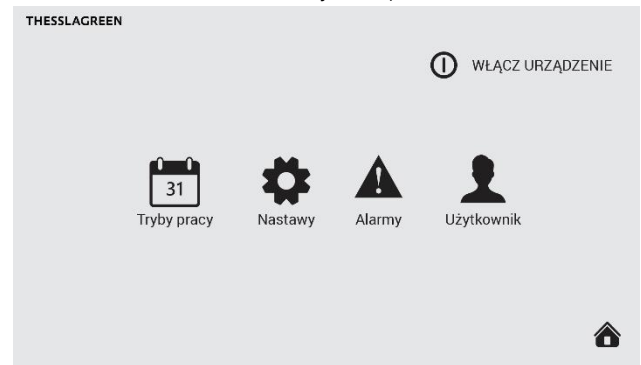

- B. Na ekranie **USTAWIENIA** wybierz pole  **Nastawy**.





- C. Na ekranie **Nastawy** wybierz pole **Usuwanie zanieczyszczeń**.



- D. Przy pomocy ikon   ustaw intensywność wentylacji.



**Wskazówka:** Wartość maksymalna intensywności wentylacji zależy od wartości nominalnej ustawionej w procesie kalibracji urządzenia. Jeżeli wartości NAWIEW i WYWIEW ustawione w procedurze kalibracji są mniejsze od 6,7V maksymalna intensywność wentylacji wynosi 150%, w każdym innym przypadku wartość ta pochodzi z przedziału 100-150%.

- E. Akceptacja wykonanych nastaw oraz przejście do ekranu poprzedniego odbywa się poprzez wybór pola . Wybór pola  powoduje przejście do ekranu **NASTAWY** bez zapisania zmian.

## 12.9. Gruntowy wymiennik ciepła

Użytkownik ma możliwość ustawienia czterech parametrów związanych z pracą gruntowego wymiennika ciepła (GWC):

- Aktywności GWC. Istnieje możliwość wyłączenia GWC - ustawienie GWC PASYWNY, kiedy to GWC nie będzie działał mimo spełnienia warunków temperaturowych.
- Temperatury aktywacji wymiennika GWC latem.
- Temperatury aktywacji wymiennika GWC zimą.
- Trybu regeneracji GWC (brak, temperaturowa lub dobowa).

Ustawienie parametrów pracy GWC możliwe jest z poziomu ekranu **NASTAWY - GWC**.

- A. Przejdź do ekranu **USTAWIENIA** wybierając pole  na ekranie **GŁÓWNYM**.



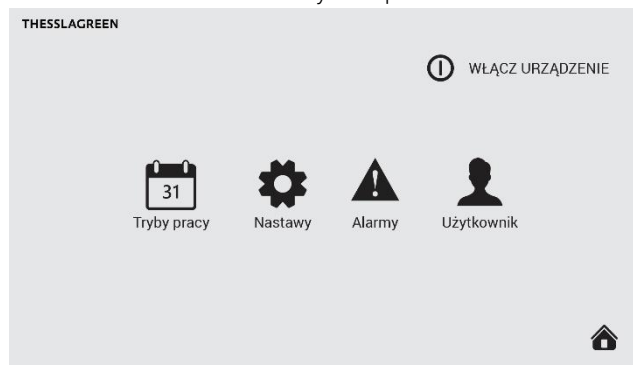

- B. Na ekranie **USTAWIENIA** wybierz pole  **Nastawy**.





- C. Na ekranie **NASTAWY** wybierz pole **GWC**.

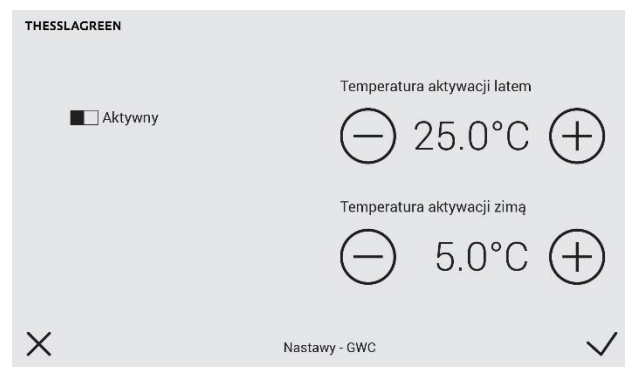

- D. Przy pomocy ikon   ustaw Temperaturę aktywacji GWC latem oraz zimą.



GWC może być dezaktywowany poprzez wybór pola  **Aktywny**, co spowoduje przełączenie go w pozycję  **Pasywny**. Przy takim ustawieniu, GWC nie zadziała mimo spełnienia warunków temperaturowych.

- E. Akceptacja wykonanych nastaw oraz przejście do ekranu poprzedniego odbywa się poprzez wybór pola . Wybór pola  powoduje przejście do ekranu **NASTAWY** bez zapisania zmian.

## 12.10. Ustawienia fabryczne

Tab.6. Nastawy fabryczne central wentylacyjnych AirPack

PARAMETR USTAWIANY	NASTAWA FABRYCZ.	ZAKRES	ROZDZIEL-CZOŚĆ
<b>TRYB AUTOMATYCZNY</b>			
LATO	Tab. 4		
ZIMA	Tab. 5		
<b>TRYB MANUALNY</b>			
WENTYLACJA	30%	20 - 100 %	1%
T.NAWIEW-K	18 °C	15 - 45 °C	0.5 °C
WIETRZENIE	12:00		
<b>1-2-3</b>			
BIEG 1	30%	10 - 45%	1%
BIEG 2	60%	46 - 75 %	1%
BIEG 3	100%	76 - 100%	1%
<b>BYPASS</b>			
BYPASS	AKTYWNY	AKTYWNY / PASYWNY	
TMIN	10 °C	10 - 20 °C	0.5 °C
TCHŁODZENIE	25 °C	15 - 30 °C	0.5 °C
TGRZANIE	19 °C	15 - 30 °C	0.5 °C
TRYB DZIAŁANIA	1	1 - 3	1
INTENSYWNOŚĆ	50%	10-max%	1%
RÓŻNICOWANIE STRUMIENI	50%	10-100%	1%
<b>WIETRZENIE POKOJE</b>			
CZAS	5 minut	1 - 45 minut	1 minuta
WENTYLACJA	120%	Vnom - Vmax	1%
<b>WIETRZENIE ŁAZIENKA</b>			
CZAS	5 minut	1 - 45 minut	1 minuta
WENTYLACJA	120%	Vnom - Vmax	1%
OPÓŹNIENIE WŁĄCZENIA	0 minut	0 - 20 minut	1 minuta
OPÓŹNIENIE WYŁĄCZENIA	0 minut	0 - 20 minut	1 minuta
<b>PUSTY DOM</b>			
WENTYLACJA	20%	10 - 50 %	1%
<b>KOMINEK</b>			
CZAS	1 minuta	1 - 10 minut	1 minuta
VN/VW	20%	5 - 50 %	1%
<b>GWC</b>			
GWC	AKTYWNY	AKTYWNY / PASYWNY	
TMIN GWC	5 °C	0 - 10 °C	0.5 °C
TMAX GWC	25 °C	15 - 40 °C	0.5 °C
<b>OKAP</b>			
NAWIEW	120%	Vnom - Vmax	1%
WYWIEW	120%	Vnom - Vmax	1%
<b>U. ZANIECZYSZCZEŃ</b>			
WENTYLACJA	120%	Vnom - Vmax	1%



## 12.11. Powrót do ustawień fabrycznych

### 12.11.1. Powrót do ustawień fabrycznych nastaw urządzenia

Przywrócenie wartości fabrycznych poszczególnych nastaw ustawianych z poziomu ekranu **NASTAWY** możliwe jest na ekranie **NASTAWY**.

- A. Przejdź do ekranu **USTAWIENIA** wybierając pole  na ekranie **GLÓWNYM**.



- B. Na ekranie **USTAWIENIA** wybierz pole  **Nastawy**.

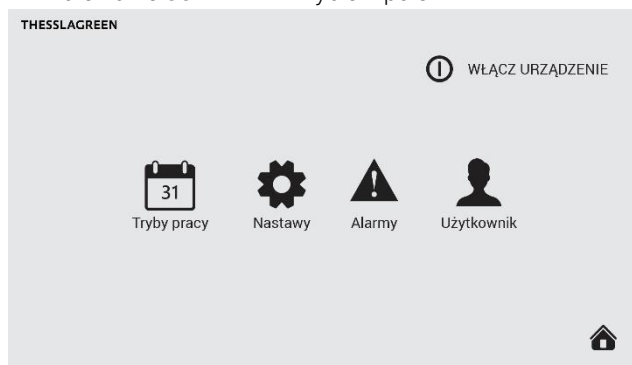

- C. Na ekranie **NASTAWY** wybierz pole **Przywróć ustawienia fabryczne**.



- D. Na ekranie **PRZYWRÓĆ USTAWIENIA FABRYCZNE** wybierz pole .

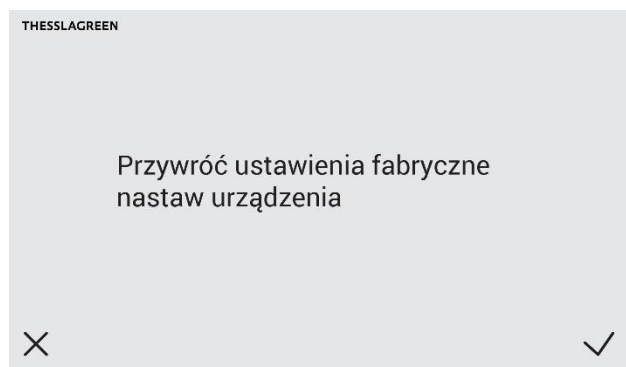

### 12.11.2. Powrót do ustawień fabrycznych trybów pracy

Przywrócenie wartości fabrycznych trybów pracy urządzenia możliwe jest z poziomu ekranu **TRYBY PRACY**.

- A. Przejdź do ekranu **USTAWIENIA** wybierając pole  na ekranie **GLÓWNYM**.



- B. Na ekranie **USTAWIENIA** wybierz pole  **Tryby pracy**.

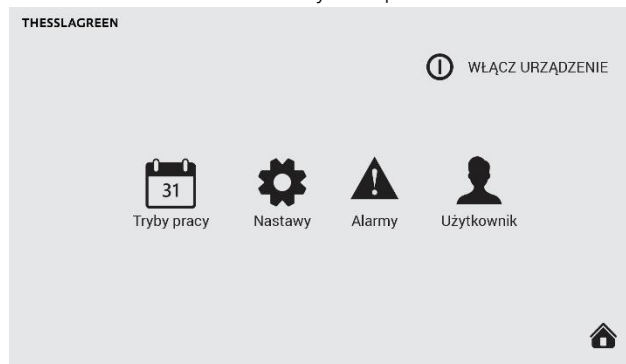

- C. Na ekranie **TRYBY PRACY** wybierz pole **Przywróć ustawienia fabryczne**.

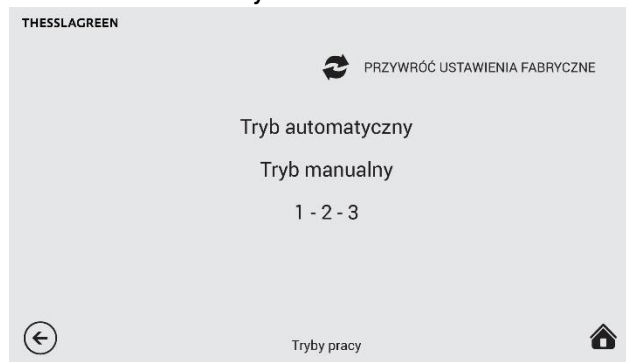

- D. Na ekranie **PRZYWRÓĆ USTAWIENIA FABRYCZNE** wybierz pole  .

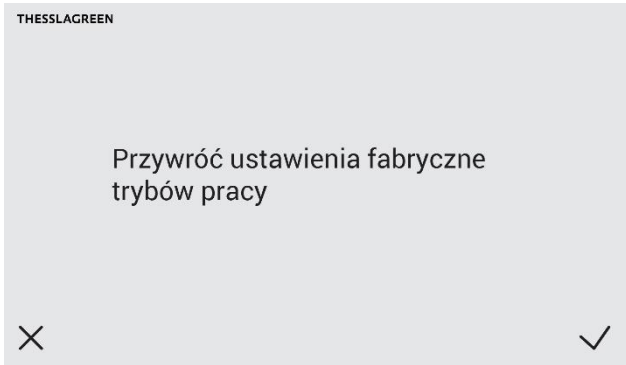

### 13. Wymiana filtrów

W przypadku, gdy centrala wentylacyjna AirPack nie jest wyposażona w presostat sygnalizujący zabrudzenie filtrów, czynność wymiany filtrów należy zakończyć wyborem zastosowanego filtra z poziomu dowolnego panelu. Wybór typu zastosowanych filtrów na panelu, automatycznie ustawia datę wymiany filtrów na datę bieżącą.

Ustawienie typu filtra możliwe jest z poziomu ekranu **NASTAWY - WYMIANA FILTRÓW**.

- A. Przejdź do ekranu **USTAWIENIA** wybierając pole  na ekranie **GLÓWNYM**.



- B. Na ekranie **USTAWIENIA** wybierz pole  **Nastawy**.

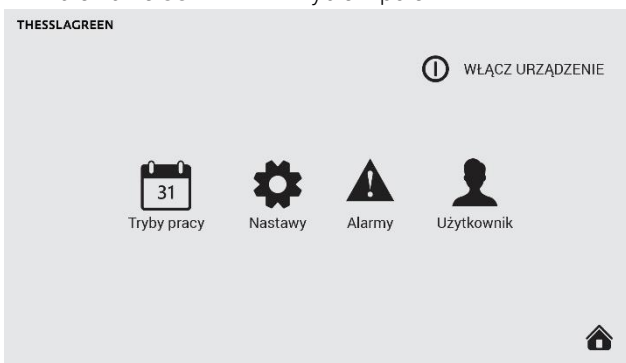

- C. Na ekranie **NASTAWY** wybierz pole **Wymiana filtrów**.



- D. Przy pomocy ikon   ustaw typ zastosowanego filtra.



- E. Zakończ procedurę wymiany filtrów wybierając pole  **WYMIANA**.

**Wskazówka:** Przeprowadzenie procedury wymiany filtrów bez fizycznej wymiany wkładów filtracyjnych jest niedopuszczalne i grozi uszkodzeniem urządzenia.

### 14. Kontrola filtrów

W przypadku, gdy centrala wentylacyjna AirPack wyposażona jest w presostat sygnalizujący zabrudzenie filtrów, użytkownik ma możliwość sprawdzenia stopnia zabrudzenia filtrów:

- poprzez ustawienie terminu regularnej cotygodniowej kontroli filtrów,
- w dowolnym momencie pracy urządzenia.

Procedura kontroli filtrów obejmuje zarówno filtry w urządzeniu, jak również stosowany opcjonalnie filtr kanałowy wyposażony w presostat zintegrowany z układem automatyki GT.

Procedura kontroli filtrów trwa 60 sekund, w ciągu których intensywność wentylacji utrzymywana jest na poziomie 100%.

#### 14.1. Automatyczna kontrola filtrów - ustawienie terminu kontroli

W układzie sterowania centralami wentylacyjnymi AirPack przewidziano systematyczną, cotygodniową kontrolę filtrów. Użytkownik może ustawić dogodny dzień tygodnia oraz godzinę przeprowadzania kontroli filtrów.

Ustawienie terminu kontroli filtrów możliwe jest z poziomu ekranu **NASTAWY - KONTROLA FILTRÓW**.

- A. Przejdź do ekranu **USTAWIENIA** wybierając pole  na ekranie **GLÓWNYM**.



- B. Na ekranie **USTAWIENIA** wybierz pole  **Nastawy**.

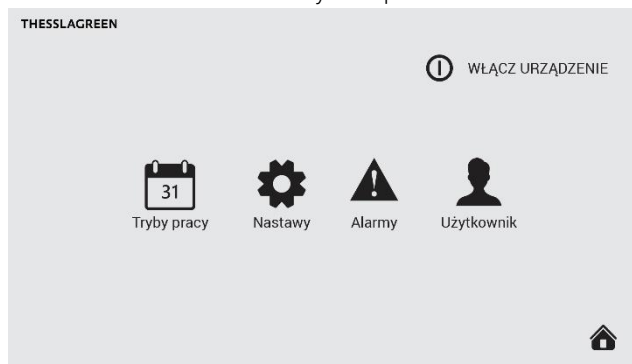

- C. Na ekranie **NASTAWY** wybierz pole **Kontrola filtrów**.

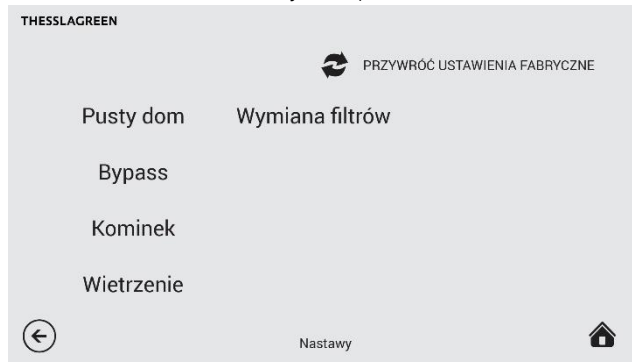

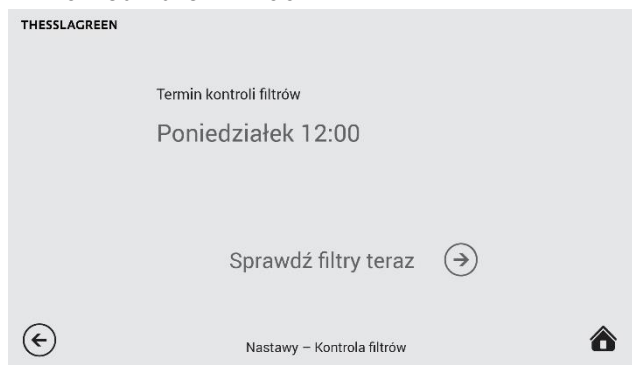

- D. Na ekranie **NASTAWY - KONTROLA FILTRÓW** wybierz pole **Poniedziałek 12:00**.



- E. Na ekranie **NASTAWY - TERMIN KONTROLI FILTRÓW** przy pomocy ikon   ustaw dzień tygodnia oraz godzinę cotygodniowej kontroli filtrów.



- F. Akceptacja wykonanych nastaw oraz przejście do ekranu poprzedniego odbywa się poprzez wybór pola . Wybór pola  powoduje przejście do ekranu **NASTAWY - KONTROLA FILTRÓW** bez zapisania zmian.

## 14.2. Kontrola filtrów przeprowadzana przez użytkownika

Oprócz automatycznej kontroli filtrów użytkownik ma możliwość sprawdzenia zabrudzenia filtrów w dowolnym momencie działania urządzenia.

Sprawdzenia zabrudzenia filtrów w dowolnym momencie działania urządzenia możliwe jest z poziomu ekranu **NASTAWY - KONTROLA FILTRÓW**.

- A. Przejdź do ekranu **USTAWIENIA** wybierając pole  na ekranie **GLÓWNYM**.



- B. Na ekranie **USTAWIENIA** wybierz pole  **Nastawy**.

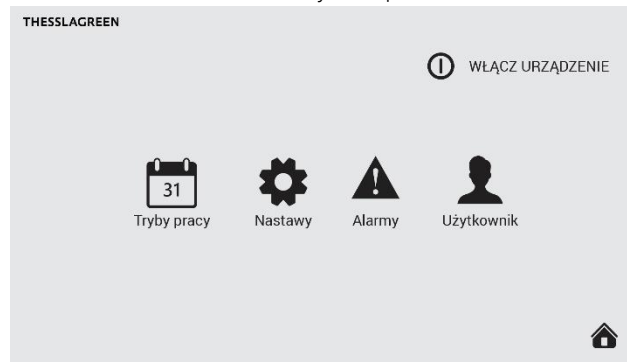

**C.** Na ekranie **NASTAWY** wybierz pole **Kontrola filtrów**.

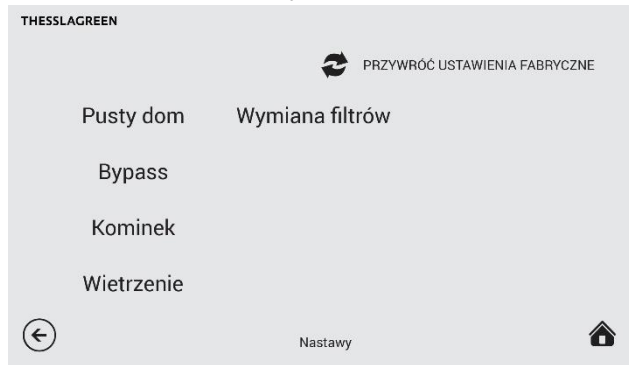

**D.** Na ekranie **NASTAWY - KONTROLA FILTRÓW** wybierz pole **Sprawdź filtry teraz**.

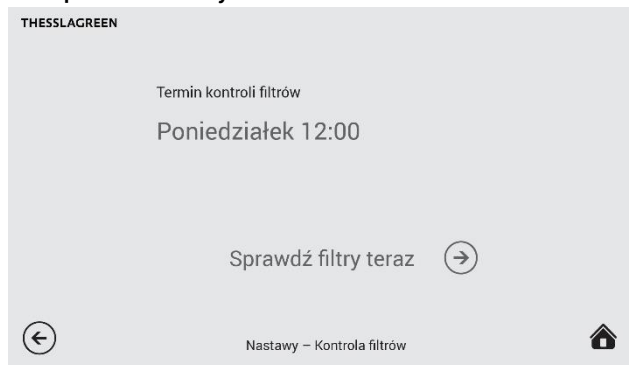

**E.** Po wyborze pola **Sprawdź filtry teraz** wyświetli się ekran informujący o trwającej procedurze kontroli filtrów oraz o czasie jaki pozostał do zakończenia procedury.

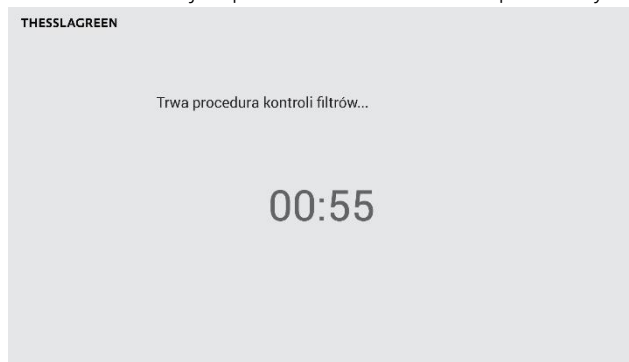

**F.** Po zakończeniu procedury kontroli filtrów wyświetlony zostanie ekran z informacją o stanie filtrów.

## 15. Współpraca panelu Air<sup>++</sup> z panelem AirS

System sterowania GT umożliwi współpracę panelu Air<sup>++</sup> z panelem AirS.

Po odpowiednim skonfigurowaniu urządzenia AirPack na górnym pasku ekranu **GŁÓWNEGO** panelu Air<sup>++</sup> pojawia się symbol AirS informujący użytkownika w jakim położeniu aktualnie znajduje się panel AirS:

**A.** Pokrętko panelu AirS w położeniu "zero" → na pasku górnym pojawia się symbol **AirS:0**. Urządzenie AirPack jest wyłączone. Nie ma możliwości aktywacji żadnej funkcji specjalnej z poziomu panelu Air<sup>++</sup>.



**B.** Pokrętko panelu AirS w położeniu "jeden" → na pasku górnym pojawia się symbol **AirS:1**. AirPack pracuje zgodnie z nastawą intensywności wentylacji dla prędkości 1 trybu pracy "1-2-3". Nie ma możliwości aktywacji żadnej funkcji specjalnej z poziomu panelu Air<sup>++</sup>.



**C.** Pokrętko panelu AirS w położeniu "dwa" → na pasku górnym pojawia się symbol **AirS:2**. AirPack pracuje zgodnie z nastawą intensywności wentylacji dla prędkości 2 trybu pracy "1-2-3". Nie ma możliwości aktywacji żadnej funkcji specjalnej z poziomu panelu Air<sup>++</sup>.



**D.** Pokrętko panelu AirS w położeniu "trzy" → na pasku górnym pojawia się symbol **AirS:3**. AirPack pracuje zgodnie z nastawą intensywności wentylacji dla prędkości 3 trybu pracy "1-2-3". Nie ma możliwości aktywacji żadnej funkcji specjalnej z poziomu panelu Air<sup>++</sup>.



- E. Ustawienie pokrętki panelu AirS w położeniu "wietrzenie" → na pasku górnym pojawia się symbol **AirS:W** oraz zielony pasek w polu **wietrzenie**. AirPack pracuje zgodnie z nastawą intensywności wentylacji dla funkcji specjalnej Wietrzenie. Nie ma możliwości aktywacji żadnej funkcji specjalnej z poziomu panelu Air<sup>++</sup>.



- F. Ustawienia pokrętki panelu AirS w położeniu "auto" → na pasku górnym pojawia się symbol **AirS:A**. Sterownik GT urządzenia AirPack realizuje wszystkie nastawy wykonane z poziomu panelu Air<sup>++</sup>.



## 16. Katalog alarmów central wentylacyjnych AirPack

Tab.7. Kody alarmów central wentylacyjnych AirPack

LP	SYMBOL ALARMU	OPIS	POZIOM RESETU	MOŻLIWE PRZYCZYNY ALARMU	USUNIĘCIE PRZYCZYNY ALARMU
1	<b>E99</b>	Sygnalizacja konieczności wprowadzenia klucza produktu centrali wentylacyjnej AirPack	AUTOMATYCZNY	Nie wprowadzono klucza produktu	Należy wprowadzić klucz produktu
2	<b>E100</b>	Brak odczytu z czujnika temperatury powietrza zewnętrznego umieszczonego w króćcu centrali (CZERPNIĄ).	AUTOMATYCZNY	Czujnik temperatury powietrza zewnętrznego umieszczonego w króćcu centrali jest odłączony od płyty sterownika. Czujnik temperatury powietrza zewnętrznego umieszczonego w króćcu centrali jest uszkodzony.	Wpięcie czujnika. Wymagana interwencja serwisowa. Wymiana czujnika. Wymagana interwencja serwisowa.
3	<b>E101</b>	Brak odczytu z czujnika temperatury powietrza nawiewanego umieszczonego w króćcu centrali (NAWIEW).	AUTOMATYCZNY	Czujnik temperatury powietrza nawiewanego umieszczonego w króćcu centrali jest odłączony od płyty sterownika. Czujnik temperatury powietrza nawiewanego umieszczonego w króćcu centrali jest uszkodzony.	Wpięcie czujnika. Wymagana interwencja serwisowa. Wymiana czujnika. Wymagana interwencja serwisowa.
4	<b>E102</b>	Brak odczytu z czujnika temperatury powietrza usuwanego z pomieszczeń umieszczonego w króćcu centrali.	AUTOMATYCZNY	Czujnik temperatury powietrza usuwanego z pomieszczeń umieszczonego w króćcu centrali jest odłączony od płyty sterownika. Czujnik temperatury powietrza usuwanego z pomieszczeń umieszczonego w króćcu centrali jest uszkodzony.	Wpięcie czujnika. Wymagana interwencja serwisowa. Wymiana czujnika. Wymagana interwencja serwisowa.
5	<b>E103</b>	Brak odczytu z czujnika temperatury powietrza na wlocie do wymiennika rekuperacyjnego (FPX).	AUTOMATYCZNY	Czujnik temperatury powietrza na wlocie do wymiennika rekuperacyjnego jest odłączony od płyty sterownika. Czujnik temperatury powietrza na wlocie do wymiennika rekuperacyjnego jest uszkodzony. Wymagana interwencja serwisowa.	Wpięcie czujnika. Wymagana interwencja serwisowa. Wymiana czujnika. Wymagana interwencja serwisowa.

LP	SYMBOL ALARMU	OPIS	POZIOM RESETU	MOŻLIWE PRZYCZYNY ALARMU	USUNIECIE PRZYCZYNY ALARMU
6	<b>E104</b>	Brak odczytu z czujnika temperatury powietrza w pomieszczeniu, w którym jest zamontowana centrala (TO).	AUTOMATYCZNY	Czujnik temperatury powietrza w pomieszczeniu, w którym jest zamontowana centrala jest odłączony od płyty sterownika.	Wpięcie czujnika. Wymagana interwencja serwisowa.
				Czujnik temperatury powietrza w pomieszczeniu, w którym jest zamontowana centrala jest uszkodzony.	Wymiana czujnika. Wymagana interwencja serwisowa.
7	<b>E105</b>	Brak odczytu z czujnika temperatury powietrza nawiewanego za wymiennikiem kanałowym (nagrzewnicą lub chłodnicą).	AUTOMATYCZNY	Czujnik temperatury powietrza nawiewanego za wymiennikiem kanałowym jest odłączony od płyty sterownika.	Wpięcie czujnika. Wymagana interwencja serwisowa.
				Czujnik temperatury powietrza nawiewanego za wymiennikiem kanałowym jest uszkodzony.	Wymiana czujnika. Wymagana interwencja serwisowa.
8	<b>E106</b>	Brak odczytu z czujnika temperatury powietrza zewnętrznego glikolowego gruntowego wymiennika ciepła.	AUTOMATYCZNY	Czujnik temperatury powietrza zewnętrznego gruntowego wymiennika ciepła jest odłączony od płyty sterownika.	Wpięcie czujnika. Wymagana interwencja serwisowa.
				Czujnik temperatury powietrza zewnętrznego gruntowego wymiennika ciepła jest uszkodzony.	Wymiana czujnika. Wymagana interwencja serwisowa.
9	<b>E152</b>	Temperatura powietrza usuwanego z pomieszczeń wyższa od maksymalnej.	AUTOMATYCZNY	Czujnik temperatury powietrza usuwanego z pomieszczeń umieszczony w króćcu centrali jest odłączony od płyty sterownika.	Wpięcie czujnika. Wymagana interwencja serwisowa.
				Czujnik temperatury powietrza usuwanego z pomieszczeń umieszczony w króćcu centrali jest uszkodzony.	Wymiana czujnika. Wymagana interwencja serwisowa.
				Zbyt wysoka temperatura powietrza usuwanego przez okap kuchenny lub kominek.	Wyłączyć funkcję specjalną OKAP.
10	<b>E200</b>	Zadziałało zabezpieczenie termiczne nagrzewnicy elektrycznej w centrali.	AUTOMATYCZNY	Zbyt mały przepływ powietrza podczas pracy nagrzewnicy elektrycznej. Po obniżeniu się temperatury w okolicy termika nagrzewnicy elektrycznej alarm zostanie zresetowany.	Jeżeli zabezpieczenie termiczne nie resetuje się automatycznie usterka wymaga interwencji serwisowej
				Uszkodzony termik nagrzewnicy elektrycznej.	Wymiana termika. Wymagana interwencja serwisowa.
11	<b>E201</b>	Zadziałało zabezpieczenie termiczne nagrzewnicy elektrycznej w kanale.	AUTOMATYCZNY	Zbyt mały przepływ powietrza podczas pracy nagrzewnicy elektrycznej. Po obniżeniu się temperatury w okolicy termika nagrzewnicy elektrycznej alarm zostanie zresetowany.	Jeżeli zabezpieczenie termiczne nie resetuje się automatycznie usterka wymaga interwencji serwisowej
				Uszkodzony termik nagrzewnicy elektrycznej.	Wymiana termika. Wymagana interwencja serwisowa.
				Źle dobrane nastawy regulatora PI nagrzewnicy elektrycznej.	Zmiana nastaw regulatora PI nagrzewnicy elektrycznej. Wymagana interwencja serwisowa.
12	<b>E250</b>	Sygnalizacja konieczności wymiany filtrów w centrali.	AUTOMATYCZNY podczas przeprowadzania procedury wymiany filtrów	Minął ustalony czas pracy filtrów.	Należy wymienić filtry i przeprowadzić procedurę wymiany filtrów z poziomu dowolnego panelu.
13	<b>E251</b>	Sygnalizacja konieczności wymiany filtra kanałowego.	AUTOMATYCZNY	Zadziałał presostat filtra kanałowego.	Należy wymienić filtr.
14	<b>E252</b>	Sygnalizacja konieczności wymiany filtrów w centrali.	UŻYTKOWNIK	Zadziałał presostat filtrów w centrali	Należy wymienić filtry.
15	<b>S6</b>	Zabezpieczenie termiczne nagrzewnicy FPX zadziałało maksymalną ilość razy w określonym czasie. Wezwij serwis	UŻYTKOWNIK		
16	<b>S7</b>	Brak możliwości kalibracji urządzenia ze względu na zbyt niską temperaturę powietrza zewnętrznego. Szczegółowe informacje w instrukcji montażu i serwisu.	SERWIS	Procedura kalibracji urządzenia przeprowadzana była przy zbyt niskiej temperaturze powietrza zewnętrznego.	Reset alarmu. Ponowne przeprowadzenie procedury kalibracji przy wyższej temperaturze powietrza zewnętrznego.
17	<b>S8</b>	Sygnalizacja konieczności wprowadzenia klucza produktu.	UŻYTKOWNIK	Aktywny klucz produktu.	Reset alarmu nastąpi po wpisaniu kodu odblokowującego urządzenie (kod podaje Użytkownikowi Instalator).
18	<b>S9</b>	Centrala zatrzymana z panelu AirS	AUTOMATYCZNY		Reset alarmu nastąpi po włączeniu centrali z panelu AirS.
19	<b>S10</b>	Zadziałał czujnik PPOŻ.	UŻYTKOWNIK		Reset alarmu.
20	<b>S13</b>	Centrala zatrzymana z panelu Air <sup>+</sup> lub AirL <sup>+</sup> lub Air <sup>++</sup> .	AUTOMATYCZNY		Po włączeniu centrali z panelu Air <sup>+</sup> lub AirL <sup>+</sup> lub Air <sup>++</sup> alarm zostanie zresetowany automatycznie.
21	<b>S14</b>	Zabezpieczenie przeciwzamrożeniowe nagrzewnicy wodnej zadziałało	UŻYTKOWNIK	Uszkodzony układ nagrzewnicy wodnej (nagrzewnica lub zawór lub pompa)	Wymagana interwencja serwisowa.

LP	SYMBOL ALARMU	OPIS	POZIOM RESETU	MOŻLIWE PRZYCZYNY ALARMU	USUNIECIE PRZYCZYNY ALARMU
		maksymalną ilość razy w określonym czasie.		Brak zasilania ciepłą wodą nagrzewnicą.	Wymagana interwencja serwisowa.
22	S15	Zabezpieczenie przeciwzamrożeniowe nagrzewnicy wodnej nie przyniosło oczekiwanych rezultatów.	UŻYTKOWNIK	Uszkodzony układ nagrzewnicy wodnej (nagrzewnica lub zawór lub pompa)	Wymagana interwencja serwisowa.
23	S16	Zadziałało zabezpieczenie termiczne nagrzewnicy elektrycznej w centrali przy aktywnym zabezpieczeniu przeciwzamrożeniowym wymiennika rekuperacyjnego.	AUTOMATYCZNY	Zbyt mały przepływ powietrza podczas pracy nagrzewnicy elektrycznej. Po obniżeniu się temperatury w okolicy termika nagrzewnicy elektrycznej alarm zostanie zresetowany.	Jeżeli zabezpieczenie termiczne nie resetuje się automatycznie usterka wymaga interwencji serwisowej
				Uszkodzony termik nagrzewnicy elektrycznej.	Wymiana termika. Wymagana interwencja serwisowa.
24	S17	Nie zostały wymienione filtry w centrali (w przypadku centrali wyposażonej w presostaty) w określonym czasie po pojawieniu się informacji o konieczności wymiany filtrów.	UŻYTKOWNIK	Brudne filtry.	Należy wymienić filtry.
				Uszkodzony presostat.	Wymiana presostatu. Wymagana interwencja serwisowa.
25	S19	Nie zostały wymienione filtry w centrali (w przypadku centrali nie wyposażonej w presostaty) w określonym czasie po pojawieniu się informacji o konieczności wymiany filtrów.	AUTOMATYCZNY podczas przeprowadzania procedury wymiany filtrów	Brak wymiany filtrów w określonym czasie.	Należy wymienić filtry.
				Wymiana filtrów bez ustawienia daty wymiany filtrów.	Należy przeprowadzić procedurę wymiany filtrów z dowolnego panelu.
26	S20	Nie został wymieniony filtr kanałowy w określonym czasie po pojawieniu się informacji o konieczności wymiany filtra.	UŻYTKOWNIK	Brudny filtr.	Należy wymienić filtr.
				Uszkodzony presostat.	Wymiana presostatu. Wymagana interwencja serwisowa.
27	S22	Nie zadziałało zabezpieczenie przeciwzamrożeniowe wymiennika rekuperacyjnego.	UŻYTKOWNIK	Uszkodzona grzałka elektryczna w centrali.	Wymagana interwencja serwisowa.
				Zbyt niska temperatura powietrza zewnętrznego.	
28	S23	Uszkodzony czujnik temperatury powietrza na wlocie do wymiennika rekuperacyjnego przy temperaturze powietrza zewnętrznego stanowiącej warunki do zadziałania zabezpieczenia przeciwzamrożeniowego wymiennika rekuperacyjnego.	AUTOMATYCZNY	Czujnik temperatury powietrza na wlocie do wymiennika rekuperacyjnego jest odłączony od płyty sterownika.	Wpięcie czujnika. Wymagana interwencja serwisowa.
				Czujnik temperatury powietrza na wlocie do wymiennika rekuperacyjnego jest uszkodzony.	Wymiana czujnika. Wymagana interwencja serwisowa.
29	S24	Uszkodzony czujnik temperatury powietrza w kanale nawiewnym (w przypadku nagrzewnicy wodnej).	AUTOMATYCZNY	Czujnik temperatury powietrza nawiewanego za wymiennikiem kanałowym jest odłączony od płyty sterownika.	Wpięcie czujnika. Wymagana interwencja serwisowa.
				Czujnik temperatury powietrza nawiewanego za wymiennikiem kanałowym jest uszkodzony.	Wymiana czujnika. Wymagana interwencja serwisowa.
30	S25	Uszkodzony czujnik temperatury powietrza zewnętrznego. Instalacja nie jest wyposażona w glikolowy gruntowny wymiennik ciepła z czujnikiem temperatury podłączonym do automatyki centrali.	AUTOMATYCZNY	Czujnik temperatury powietrza zewnętrznego umieszczony w króćcu centrali jest odłączony od płyty sterownika.	Wpięcie czujnika. Wymagana interwencja serwisowa.
				Czujnik temperatury powietrza zewnętrznego umieszczony w króćcu centrali jest uszkodzony.	Wymiana czujnika. Wymagana interwencja serwisowa.
31	S26	Uszkodzony czujnik temperatury powietrza zewnętrznego oraz czujnik temperatury powietrza zewnętrznego dla glikolowego gruntowego wymiennika ciepła.	AUTOMATYCZNY	Czujniki temperatury powietrza zewnętrznego umieszczone w króćcu centrali oraz czujnik temperatury powietrza zewnętrznego glikolowego gruntowego wymiennika ciepła są odłączone od płyty sterownika.	Wpięcie czujników. Wymagana interwencja serwisowa.
				Czujniki temperatury powietrza zewnętrznego umieszczone w króćcu centrali oraz czujnik temperatury powietrza zewnętrznego glikolowego gruntowego wymiennika ciepła są uszkodzone.	Wymiana czujników. Wymagana interwencja serwisowa.
32	S29	Zbyt wysoka temperatura przed rekuperatorem.	UŻYTKOWNIK	Czujnik temperatury powietrza na wlocie do wymiennika rekuperacyjnego jest odłączony od płyty sterownika.	Wpięcie czujnika. Wymagana interwencja serwisowa.
				Czujnik temperatury powietrza na wlocie do wymiennika rekuperacyjnego jest uszkodzony.	Wymiana czujnika. Wymagana interwencja serwisowa.
				Uszkodzona nagrzewnica elektryczna w centrali.	Wymagana interwencja serwisowa
33	S30	Nie działa wentylator nawiewny.	UŻYTKOWNIK	Uszkodzony wentylator nawiewny.	Wymagana interwencja serwisowa.
34	S31	Nie działa wentylator wywiewny.	UŻYTKOWNIK	Uszkodzony wentylator wywiewny.	Wymagana interwencja serwisowa.

IO.Air++.01.2018.1

Thessla Green Sp. z o.o. | Kokotów 741, 32-002 Kokotów | NIP: 678-314-71-35  
T: +48 12 352 38 00 | F: +48 12 376 49 18 | E: [biuro@thesslagreen.com](mailto:biuro@thesslagreen.com) | [www.thesslagreen.com](http://www.thesslagreen.com)